

PREISLISTE 2024

BOOTE • KANUS • ZUBEHÖR



ARKIP 530 BR • ARKIP 460 • SPORTSMAN 445 B/M/C • SPORTSMAN 400 • SPORTSMAN 355 • FISHING 440 • FISHING 410
INKAS 525 • INKAS 495 • INKAS 465 • INKAS 465L

MIT BESTEN GRÜSSEN AUS SCHWEDEN



Aluminiumboote

ALUMINIUMBOOTE AUS SMÅLAND

STRECKUMFORMUNG DES RUMPFES

Ein weiterer großer Vorteil von Aluminium kommt bei der Konstruktion von Karosserien, Trägern oder, wie in unserem Fall, Bootsrümpfen zum Tragen: es ist ausgesprochen gut formbar.

Linder Aluminiumbåtar stellt seine Rümpfe im so genannten Streckumformverfahren her. Dabei wird das Rumpfblech über eine Form gezogen, und diese Matrize verleiht dem Rumpf jene sanften und harmonischen Linien, die ein typisches Linder-Merkmal geworden sind.

Diese Umformtechnik spart Energie, da die Mehrzahl unserer Aluminiumlegierungen das Blech bei der Bearbeitung härten und somit keine Warmhärtung erforderlich ist.

Wo andere Hersteller schweißen oder die Rumpfsseiten schlimmstenfalls zusammennieten, fügt Linder die beiden Rumpfhälften mit Schraubverband und einem einzigartigen Kielprofil zusammen. Diese Fuge ist so dicht, dass weder Licht noch Sauerstoff die Dichtungsmasse erreichen und Alterungserscheinungen hervorrufen können. Unser Produktionsverfahren gewährleistet darüber hinaus ein überlegenes Finish, da weniger Fugen die Gefahr für Leckage und Verschleiß minimieren.

LINDER ORIGINAL ZUBEHÖR

Wir bieten ein umfassendes Sortiment an funktionellem Linder Originalzubehör an, das Ihnen das Leben als Bootseigentümer erleichtert. Eine Persenning, ein verloren gegangenes Rumpfstopfen, Motorbefestigungen, Ruder, Paddel... – oder warum nicht ein Solarzellen-Paket für den Fishing 440?

Mit dieser Sortimentsübersicht können Sie Ihr Traumboot bzw. -kanu wählen. Sämtliche Standardausrüstung ist in Ihrem Kauf inbegriffen, und gerade in diesem Punkt übertreffen wir oft unsere Konkurrenten. Sie können auch Sonderzubehör auswählen, das Sie in dieser Übersicht finden.

www.linder.se

Besuchen Sie unsere Webseite. Dort finden Sie weitere Infos und die aktuellen Neuheiten. Sie können Ihr Boot auch direkt online kaufen und ganz nach Ihrem Bedarf mit Zubehör ausrüsten.



Unsere Boote sind von DNV 'Det Norske Veritas' geprüft und zugelassen – www.dnvgl.com

Unsere Boote sind mit der Securmark-Diebstahlschutz-Kennzeichnung versehen. Securmark hat das kompletteste System Skandinaviens zur Diebstahlschutz-Kennzeichnung von Booten. Die Boote sind mit kleinen Mikropunkten gekennzeichnet, die eine ID-Nummer enthalten. Die Kennzeichnungspunkte befinden sich an mehreren Stellen im Boot [www.securmark.se]. Sämtliche Kosten für Registrierung und Diebstahlschutz-Kennzeichnung trägt Linder. Sie müssen Ihr Boot online oder mit Hilfe eines im Lieferumfang enthaltenen Formulars registrieren.



ARKIP 530 BR*

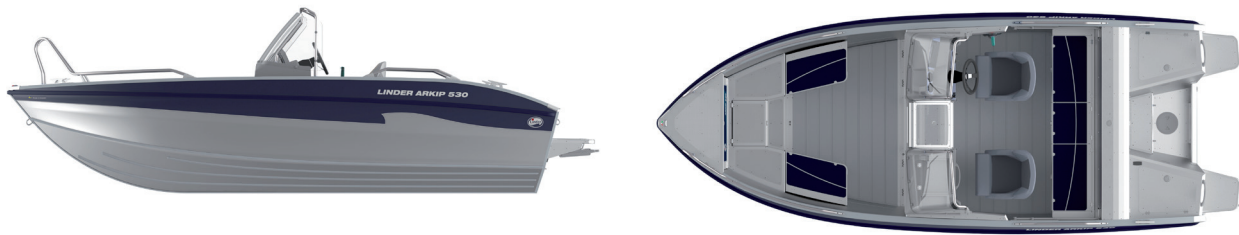

Ein leicht aufgleitendes Motorboot für bis zu 6 Personen mit doppeltem Rumpfboden und Schanddeck. Die schlanke Form mit einem Rumpfwinkel von 16° lässt das Boot leicht aufgleiten und die Schnelligkeit der Bootes erahnen. Die schwimmfähigen Rumpfsseiten des selbstlenzenden Boots und der 2,7 mm starke Aluminiumrumpf bieten ein sicheres Bootserlebnis, selbst wenn Sie auf Grund laufen sollten. 3 Jahre Garantie.

Art.Nr. 530000



SPEZIFIKATION

Länge	530 cm
	576 cm mit Badeplattform
Breite	214 cm
Totalhöhe	178 cm
Gewicht	610 kg
Max. Gewicht mit Motor	849 kg
Innenhöhe	67 cm
Rumpfhöhe	112 cm
Rumpfstärke	2,7 mm
Rumpfwinkel	16°
Empf. Motor	70-100 PS (51-74,6 kW)
Max. Motorstärke	100 PS (74,6 kW)
Kontrollkabellänge	4,80 m
Steuerkabellänge	4,80 m
Schafftlänge	Lang
Max. Zuladung	600 kg
Max. Personenzahl	6
Genehmigte Stevenöse	Versicherungsklasse 3
CE-Kennzeichnung gemäß Kategorie	C
	Küstengewässer und Binnengewässer

PREIS: Ab 31 850 €

WERKSMONTIERTER MOTOR-ANBAUSATZ FÜR:

- Mercury (Merconmonitor, Trolling-Funktion)
- Yamaha (NMEA 2000 kompatibel, Start sperre, Trolling-Funktion, Bordcomputer).
- Suzuki (NMEA 2000 kompatibel, security system, Trolling-Funktion, 7 Jahre Garantie)
- Honda (NMEA 2000, Trolling-Funktion)

STANDARDAUSRÜSTUNG

- Doppelkonsole mit fester Tür und hydraulischer Steuerung
- 9" Garmin GPS UHD 92SV Plus w/o XDCR
- Garmin Sidevü GT52 Geber, verstellbarer Geberhalterung
- Zwei gasgedämpfte Komfortsitze mit Flip-up-Funktion (höhen- und seitenverstellbar)
- Selbstlenzend
- Automatische Bilgenpumpe
- Bugdeck am Steven, geeignet für Elektromotor
- Reling mit Handlauf und „Haiflosse“ aus eloxiertem Aluminium
- Rutschfester Aluminiumboden
- Zwei Sitzüberzüge
- Achterbank/Rücksitz (abnehmbar) mit Sitzpolstern
- Zehn Staukästen, davon drei abschließbar. Zwei abnehmbare Staukästen an Bug und Achtern
- Klappverdeck achtern mit integrierter Garagenpersenning
- Bugbank mit integrierter Trittstufe
- Badeplattform mit Badeleiter
- Fest eingebauter Kraftstofftank 67 Liter
- Platz für zwei tragbare Tanks
- CTEC-Anschluss
- Deutsch Anschlussgehäuse
- 12-V-Stromanschluss mit USB
- Navigationsleuchte mit LED-Laterne an Bug und achtern (abnehmbar)
- Hauptstromschalter mit Sicherheitsautomat
- Anode "Navalloy", für sowohl Süß- als auch Salzwasser geeignet
- Gehärteter Festmacherschäkel vorne und hinten, Klasse 3
- Handpumpe
- Vier Klampen
- Feuerlöscher
- Rumpfstופן
- Securmark Diebstahlschutz-Kennzeichnung
- Von DNV zertifiziert

ZUBEHÖR

- Wasserski-Bügel
- Schutzüberzug Steuerkonsole
- Angeldeck/Sonnendeck
- Sitzpolster Bug
- Sitzpolster Sonnendeck
- Rohr-Rutenhalter
- Rohr-Rutenhalter aus Aluminium
- Schlepprutenhalter
- Aluminiumhalter für Künstliche Köder
- Becherhalter
- Festmacher Paket
- Sicherheitspaket mit 2,5 m Kette
- Abdeckpersenning
- Cockpittisch
- Relinggeimer



NEUHEIT! Siehe Seite 16



* BR steht für Bowrider – das ist ein Motorboot mit Windschutzscheibe und offenem Bug.



ARKIP 460

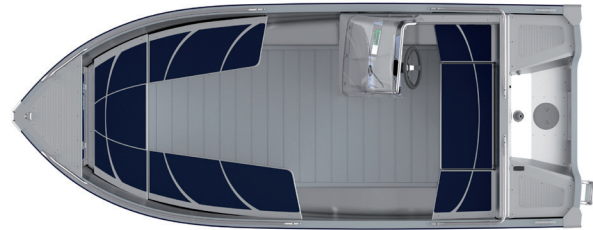

DER KLASSENBESTE. Ein aufgleitendes Familienboot für bis zu 5 Personen mit ordentlicher Reling, grifffreundlichem Handlauf mit „Haiflossen“, Aluminiumboden, großzügigem Platzangebot und viel Stauraum. Geeignet für eine Vielzahl von Freizeitaktivitäten wie Wasserskifahren oder Fischen auf dem Meer bzw. auf Binnenseen. Der Arkkip 460 ist ein ausgezeichnetes Transportboot und lässt sich leicht auf dem Anhänger transportieren. 3 Jahre Garantie.

Art.Nr. 460000



SPEZIFIKATION

Länge	460 cm
Breite	185 cm
Totalhöhe	142 cm
Gewicht	292 kg
Max. Gewicht mit Motor	485 kg
Innenhöhe	60 cm
Rumpfhöhe	80 cm
Rumpfstärke	2,4 mm
Rumpfvinkel	12°
Empf. Motor	30-50 PS (22-38 kW)
Max. Motorstärke	50 PS (38 kW)
Kontrollkabellänge	2,10 m
Steuerkabellänge	2,70 m
Schafflänge	Lang
Max. Zuladung	515 kg
Max. Personenzahl	5
Genehmigte Stevenöse	Versicherungsklasse 3
CE-Kennzeichnung gemäß Kategorie	C Küstengewässer und Binnengewässer

PREIS: Ab 15 290 €

WERKSMONTIERTER MOTOR-ANBAUSATZ FÜR:

- Mercury (Mercmonitor, Trolling-Funktion)
- Yamaha (NMEA 2000 kompatibel, Startsperr, Trolling-Funktion)
- Suzuki (Trolling-Funktion, 7 Jahre Garantie)
- Honda (NMEA 2000, Trolling-Funktion)

STANDARDAUSRÜSTUNG

- Steuerkonsole mit Windschutzscheibe
- 9" Garmin GPS UHD 92SV Plus w/o XDRC
- Garmin Sidevü GT52 Geber, verstellbarer Geberhalterung
- Angelkasten 150 cm
- Automatische Bilgenpumpe
- Bugdeck am Steven, geeignet für Elektromotor
- Reling mit Handlauf und „Haiflosse“ aus eloxiertem Aluminium
- Rutschfester Aluminiumboden
- Achterbank/Rücksitz
- Bugbank
- Fünf Staukästen, davon drei abschließbar
- Badeleiter
- CTEC-Anschluss
- 12-V-Stromanschluss
- Navigationsleuchte mit LED-Laterne an Bug und achtern (abnehmbar)
- Hauptschalter mit Sicherungsautomat
- Anode "Navalloy", für sowohl Süß- als auch Salzwasser geeignet
- Gehärteter Festmacherschäkel vorne und hinten, Klasse 3
- Vier Klampen
- Feuerlöscher
- Rumpfstopfen
- Securmark Diebstahlschutz-Kennzeichnung
- Von DNV zertifiziert

ZUBEHÖR

- Wasserski-Bügel
- Konsole links
- Schutzüberzug Steuerkonsole
- Befestigungsplatte für Elektromotor
- Angeldeck/Sonnendeck
- Sitzpolster Achter
- Sitzpolster Bug
- Sitzpolster Sonnendeck
- Rohr-Rutenhalter
- Rohr-Rutenhalter aus Aluminium
- Schlepprutenhalter
- Aluminiumhalter für Künstliche Köder
- Hafenersenning
- Klappverdeck Einzelkonsole
- Klappverdeck Doppelkonsole
- Windschutz für Doppelkonsole
- Batteriehalter Bodenplatzierung
- Becherhalter
- Dollenaufnahme für Reling
- Festmacher Paket
- Sicherheitspaket mit 2,5 m Kette
- Rellingeimer
- Angelkasten
- Softfloor
- Bimini-top



NEUHEIT! Siehe Seite 18

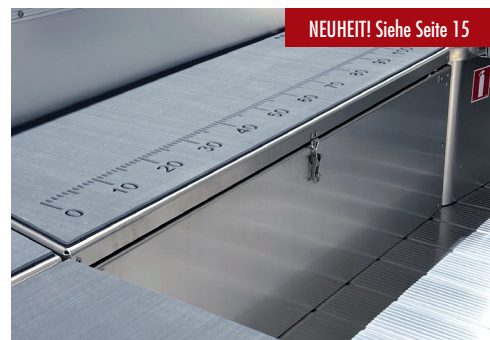

NEUHEIT! Siehe Seite 15

SPORTSMAN 445 CATCH



Ein aufgleitendes Angelboot für bis zu 3 Personen, geeignet für Meer und Binnenseen. Mit Angelplattform ausgerüstet. Bei der Entwicklung des 445 Catch haben wir erfahrene Sportfischer zurate gezogen. Das Boot ist auch für einen ferngesteuerten Elektromotor am Bug vorbereitet. Die heutigen Elektromotoren lassen sich mit einer Fernsteuerung am Handgelenk steuern. Damit können Sie das Boot leicht auf der Stelle wenden. Spezielle Motorbefestigung am Heck. 3 Jahre Garantie.

Art.Nr. 445000C



SPEZIFIKATION

Länge	451 cm
Breite	175 cm
Totalhöhe	140 cm
Gewicht	252 kg
Max. Gewicht mit Motor	407 kg
Innenhöhe	54 cm
Rumpfhöhe	73 cm
Rumpfstärke	2,0 mm
Rumpfvinkel	9°
Empf. Motor	20-30 PS (14-23 kW)
Max. Motorstärke	30 PS (23 kW)
Kontrollkabellänge	2,10 m
Steuerkabellänge	2,70 m
Schafflänge	Lang
Max. Zuladung	455 kg
Max. Personenzahl	3
Genehmigte Stevenöse	Versicherungsklasse 3
CE-Kennzeichnung gemäß Kategorie	C
	Küstengewässer und Binnengewässer

PREIS: 12 300 €

STANDARDAUSRÜSTUNG

- Steuerkonsole mit Windschutzscheibe
- 9" Garmin GPS UHD 92SV Plus w/o XDCR
- Garmin Sidevü GT52 Geber, verstellbarer Geberhalterung
- Automatische Bilgenpumpe
- Angelrutenkasten (dient auch als Trittstufe)
- Angelköderhalter
- Messlatte für den Fang
- Angelrutenhalter
- Bugdeck am Steven, geeignet für Elektromotor-Montage
- Reling mit Handlauf und „Haiflosse“ aus eloxiertem Aluminium
- Rutschfester Aluminiumboden
- Fußplatte für Angelsitz
- Sechs Staukästen, davon zwei abschließbar
- Rettungsleiter
- CTEC-Anschluss
- 12-V-Stromanschluss
- Hauptschalter mit Sicherungsautomat
- Anode "Navalloy", für sowohl Süß- als auch Salzwasser geeignet
- Gehärteter Festmacherschäkel vorne und hinten, Klasse 3
- 4 Klampen
- Rumpfstopfen
- Securmark Diebstahlschutz-Kennzeichnung
- Von DNV zertifiziert

ZUBEHÖR

- Angelsitz (abklappbarer Rückenlehne inkl. Säule)
- Teppich für Angeldeck
- Befestigungsplatte für Elektromotor
- Sitzpolster Achter
- Rohr-Rutenhalter
- Rohr-Rutenhalter aus Aluminium
- Schlepprutenhalter
- Aluminiumhalter für Künstliche Köder
- Laternensatz zur Nachrüstung
- Hafenersenning
- Schutzüberzug Steuerkonsole
- Becherhalter
- Dollenaufnahme für Reling
- Festmacher Paket
- Sicherheitspaket mit 2,5 m Kette
- Relingeimer
- Softfloor



NEUHEIT! Siehe Seite 22

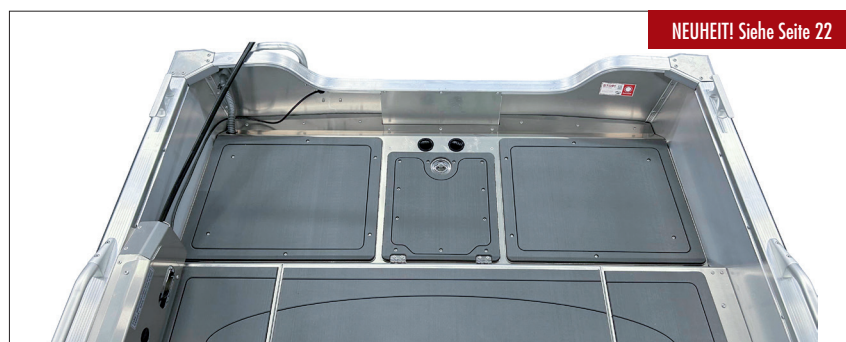

NEUHEIT! Siehe Seite 22



SPORTSMAN 445 MAX

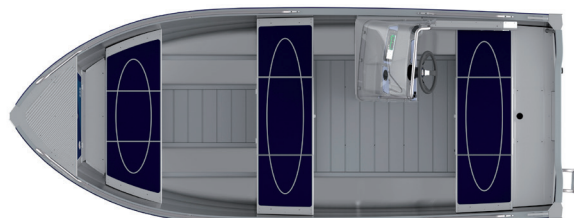

Ein aufgleitendes Familienboot für bis zu 4 Personen, geeignet für das Sportfischen auf dem Meer und auf Binnenseen sowie zum Wasserski-Fahren. Stauräume unter der Achter- und Mittelbank sowie unter dem Vordeck. Der 445 Max lässt sich auch mit einem Batteriepaket und einem Elektromotor, wie z.B. dem Torqeedo 10.0 kW, ausrüsten, der einem 20-PS-Benzinmotor entspricht. Leicht auf dem Anhänger zu transportieren. 3 Jahre Garantie.

Art.Nr. 445000M



SPEZIFIKATION

Länge	451 cm
Breite	175 cm
Totalhöhe	140 cm
Gewicht	227 kg
Max. Gewicht mit Motor	382 kg
Innenhöhe	54 cm
Rumpfhöhe	73 cm
Rumpfstärke	2,0 mm
Rumpfvinkel	9°
Empf. Motor	20-30 PS (14-23 kW)
Max. Motorstärke	30 PS (23 kW)
Kontrollkabellänge	1,80 m
Steuerkabellänge	2,40 m
Schafflänge	Lang
Max. Zuladung	455 kg
Max. Personenzahl	4
Genehmigte Stevenöse	Versicherungsklasse 3
CE-Kennzeichnung gemäß Kategorie	C Küstengewässer und Binnengewässer

PREIS: Ab 10 570 €

STANDARDAUSRÜSTUNG

- Steuerkonsole mit Windschutzscheibe
- 9" Garmin GPS UHD 92SV Plus w/o XDCR
- Garmin Sidevü GT52 Geber, verstellbarer Geberhalterung
- Automatische Bilgenpumpe
- Bugdeck am Steven, geeignet für Elektromotor-Montage
- Reling mit Handlauf und „Haiflosse“ aus eloxiertem Aluminium
- Rutschfester Aluminiumboden
- Achterbank
- Mittelbank
- Bugbank
- Vier Staukästen, davon zwei abschließbar
- Rettungsleiter
- CTEC-Anschluss
- 12-V-Stromanschluss
- Hauptschalter mit Sicherungsautomat
- Anode "Navalloy", für sowohl Süß- als auch Salzwasser geeignet
- Gehärteter Festmacherschäkel vorne und hinten, Klasse 3
- 4 Klampen
- Rumpfstopfen
- Securmark Diebstahlschutz-Kennzeichnung
- Von DNV zertifiziert

ZUBEHÖR

- Angeldeck
- Befestigungsplatte für Elektromotor
- Sitzpolster, kompletter Satz
- Rohr-Rutenhalter
- Rohr-Rutenhalter aus Aluminium
- Schlepprutenhalter
- Aluminiumhalter für Künstliche Köder
- Laternensatz zur Nachrüstung
- Hafenpersenning
- Schutzüberzug Steuerkonsole
- Batteriehalter Bodenplatzierung
- Becherhalter
- Dollenaufnahme für Reling
- Festmacher Paket
- Sicherheitspaket mit 2,5 m Kette
- Relingeimer

Werksmontierter Motor-Anbausatz für:
Mercury
Yamaha



NEUHEIT! Siehe Seite 15



SPORTSMAN 445 BASIC

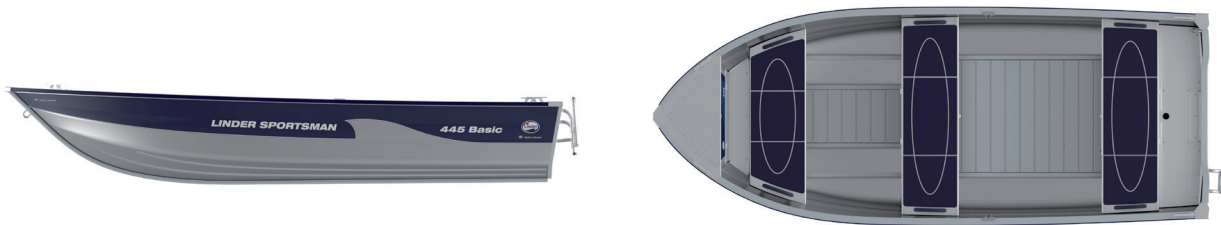

Ein aufgleitendes Motorboot für bis zu 4 Personen, geeignet für Tages- und Angelausflüge auf dem Meer und Binnenseen. Stauräume unter Achter- und Mittelsitzbank. Der 445 Basic wird mit Aluminiumrudern geliefert. Leicht auf dem Anhänger zu transportieren. 3 Jahre Garantie.

Art.Nr. 445000B



SPEZIFIKATION

Länge	451 cm
Breite	175 cm
Totalhöhe	77 cm
Gewicht	189 kg
Max. Gewicht mit Motor	329 kg
Innenhöhe	54 cm
Rumpfhöhe	73 cm
Rumpfstärke	2,0 mm
Rumpfvinkel	9°
Empf. Motor	10-20 PS (7-15 kW)
Max. Motorstärke	20 PS (15 kW)
Schafftlänge	Lang
Max. Zuladung	474 kg
Max. Personenzahl	4
Genehmigte Stevenöse	Versicherungsklasse 3
CE-Kennzeichnung gemäß Kategorie	C
	Küstengewässer und Binnengewässer

STANDARDAUSRÜSTUNG

- Rutschfester Aluminiumboden
- Automatische Bilgenpumpe
- Bugdeck am Steven, geeignet für Elektromotor
- 9' Aluminiumruder
- Ruderauflage
- Gelenkdolle
- Achterbank
- Mittelbank
- Bugbank
- Drei Staukästen - zwei davon sind abschließbar
- Rettungsleiter
- Anode "Navalloy", für sowohl Süß- als auch Salzwasser geeignet
- Gehärteter Festmacherschäkel vorne und hinten, Klasse 3
- Vier Klampen
- Rumpfstopfen
- Securmark Diebstahlschutz-Kennzeichnung
- Von DNV zertifiziert

ZUBEHÖR

- Angeldeck
- Bughandlauf/Haiflosse
- Befestigungsplatte für Elektromotor
- Sitzpolster, kompletter Satz
- Rohr-Rutenhalter
- Schleprutenhalter
- Aluminiumhalter für Künstliche Köder
- Befestigung für Echolot
- Handlauf
- Laternensatz zur Nachrüstung
- Hafenersenning
- Batteriehalter Bodenplatzierung
- Festmacher Paket
- Sicherheitspaket mit 2,5 m Kette
- Relingeimer

PREIS: 7 020 €





SPORTSMAN 400

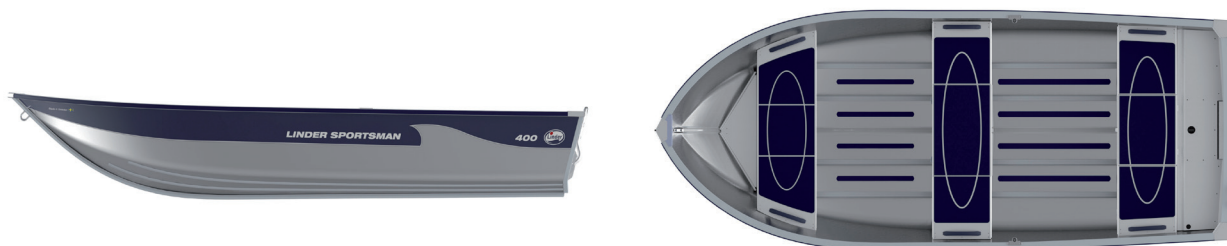

Ein aufgleitendes Familienboot für bis zu 4 Personen – geeignet für Binnenseen, Schären und küstennahe Gewässer. Mit Steuerpult eignet sich der Sportsman 400 auch für das Wasserski-Fahren (mit leichteren Personen). Leicht auf dem Anhänger zu transportieren. 3 Jahre Garantie.

Art.Nr. 400000



SPEZIFIKATION

Länge	401 cm
Breite	164 cm
Gewicht	125 kg
Max. Gewicht mit Motor	281 kg
Innenhöhe	60 cm
Rumpfhöhe	63 cm
Rumpfstärke	1,8 mm
Rumpfvinkel	8°
Empf. Motor	6-10 PS (4-8 kW)
mit Steuerkonsole	15-20 PS (11-15 kW)
Max. Motorstärke	20 PS (15 kW)
Kontrollkabellänge (seitliche Steuerk.)	1,80 m
Kontrollkabellänge (mittige Steuerk.)	2,70 m
Steuerkabellänge (seitliche Steuerk.)	2,40 m
Steuerkabellänge (mittige Steuerk.)	3,30 m
Schaftlänge	Lang
Max. Zuladung	410 kg
Max. Personenzahl	4
Genehmigte Stevenöse	Versicherungsklasse 3
CE-Kennzeichnung gemäß Kategorie	D
	Geschützte Gewässer

STANDARD AUSRÜSTUNG

- 9' Aluminiumruder
- Ruderauflage
- Gelenkdolle
- Achterbank
- Mittelbank
- Bugbank
- Zwei abschließbare Staukästen
- Rettungsleiter
- Anode "Navalloy", für sowohl Süß- als auch Salzwasser geeignet
- Gehärteter Festmacherschäkel vorne und hinten, Klasse 3
- Rumpfstopfen
- Securmark Diebstahlschutz-Kennzeichnung
- Von DNV zertifiziert

ZUBEHÖR

- Steuerkonsole
- Scheibe für Steuerkonsole
- Bugdeck vorbereitet für Elektromotor
- Befestigungsplatte für Elektromotor
- Bughandlauf/Haiflosse
- Aluminiumboden
- Holzboden
- Rohr-Rutenhalter
- Schlepprutenhalter
- Aluminiumhalter für Künstliche Köder
- Befestigung für Echolot
- Handlauf
- Laternensatz zur Nachrüstung
- Hafenersenning
- Batteriehalter Bodenplatzierung
- Festmacher Paket
- Sicherheitspaket mit 2,5 m Kette
- Klampe
- Elektrische Bilgenpumpe
- Bilgenpumpe Smart wave/Länsman
- Reilingeimer

PREIS: 4 610 €



NEUHEIT! Siehe Seite 15



SPORTSMAN 355



Ein aufgleitendes Motorboot für bis zu 3 Personen – geeignet für Binnenseen und Flüsse. Auch für Jugendliche „Kapitäne“ geeignet. Aufgrund seiner Seetauglichkeit und Manövrierbarkeit, bietet sich der Sportsman 355 als Rettungsboot an. Leicht auf dem Anhänger zu transportieren. 3 Jahre Garantie.

Art.Nr. 355000



SPEZIFIKATION

Länge	355 cm
Breite	146 cm
Gewicht	84 kg
Max. Gewicht mit Motor	167 kg
Innenhöhe	51 cm
Rumpfhöhe	54 cm
Rumpfstärke	1,7 mm
Rumpfvinkel	2°
Empf. Motor	6-8 PS (4-6 kW)
Max. Motorstärke	8 PS (6 kW)
Schaftlänge	Kurz
Max. Zuladung	310 kg
Max. Personenzahl	3
Genehmigte Stevenöse	Versicherungsklasse 3
CE-Kennzeichnung gemäß Kategorie	D Geschützte Gewässer

STANDARDAUSRÜSTUNG

- 8' Aluminiumruder
- Ruderauflage
- Gelenkdolle
- Achterbank
- Mittelbank
- Bugbank
- Rettungsleiter
- Schlossöse Bug und Achtern
- Rumpfstopfen
- Securmark Diebstahlschutz-Kennzeichnung
- Von DNV zertifiziert

ZUBEHÖR

- Befestigungsplatte für Elektromotor
- Bughandlauf/Haiflosse
- Aluminiumboden
- Holzboden
- Rohr-Rutenhalter
- Schleprutenhalter
- Aluminiumhalter für Künstliche Köder
- Befestigung für Echolot
- Laternensatz zur Nachrüstung
- Hafenpersenning
- Anodensatz Navalloy
- Festmacher Paket
- Sicherheitspaket mit 2,5 m Kette
- Klampe
- Bilgenpumpe Smart wave/Länsman
- Relingeimer

PREIS: 2 990 €

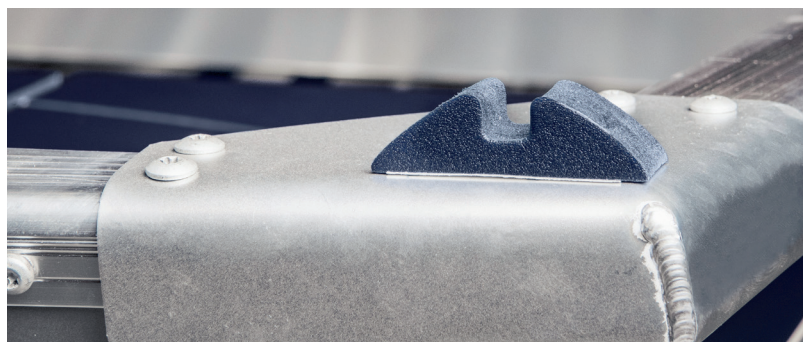



FISHING 440



DER BESTSELLER. Ein leichtes und dennoch stabiles Ruderboot in Klinkerbauweise für bis zu 4 Personen, bestens geeignet für Binnenseen, Schären und küstennahe Gewässer. Fishing 440 hat den geringsten Benzinverbrauch auf dem Markt: 0,11 l/Seemeile mit einer Person und bei einer Geschwindigkeit von 7 Knoten. Sie können Ihren Fishing 440 auch mit unserem Solarzellenpaket ausrüsten. Ein sehr ruderdienstliches Boot.

Leicht auf dem Anhänger zu transportieren. 3 Jahre Garantie.

Art.Nr. 440000



SPEZIFIKATION

Länge	431 cm
Breite	164 cm
Gewicht	94 kg
Max. Gewicht mit Motor	149 kg
Innenhöhe	54 cm
Rumpfhöhe	60 cm
Rumpfstärke	1,7 mm
Empf. Motor	2,5-5 PS (1,8-4 kW)
Max. Motorstärke	5 PS (4 kW)
Schafflänge	Kurz
Max. Zuladung	390 kg
Max. Personenzahl	4
Genehmigte Stevenöse	Versicherungsklasse 3
CE-Kennzeichnung gemäß Kategorie	D Geschützte Gewässer

STANDARD AUSRÜSTUNG

- 9' Aluminiumruder
- Ruderauflage
- Gelenkdolle
- Achterbank
- Mittelbank
- Bugbank
- Zwei abschließbare Staukästen
- Rettungsleiter
- Schlossöse Bug und Achtern
- Rumpfstopfen
- Securmark Diebstahlschutz-Kennzeichnung
- Von DNV zertifiziert

ZUBEHÖR

- Solarzellenpaket
- Befestigungsplatte für Elektromotor
- Bughandlauf/Haiflosse
- Holzboden
- Rohr-Rutenhalter
- Schlepprutenhalter
- Aluminiumhalter für Künstliche Köder
- Befestigung für Echolot
- Laternensatz zur Nachrüstung
- Steuerpinnenverlängerung, teleskopisch
- Hafensperrenring
- Anodensatz Navalloy
- Festmacher Paket
- Sicherheitspaket mit 2,5 m Kette
- Klampe
- Elektrische Bilgenpumpe
- Bilgenpumpe Smart wave/Länsman
- Rellingeimer

PREIS: 3 750 €

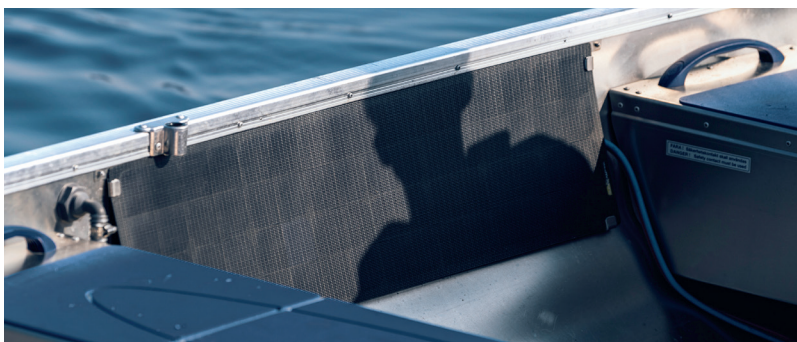



FISHING 410

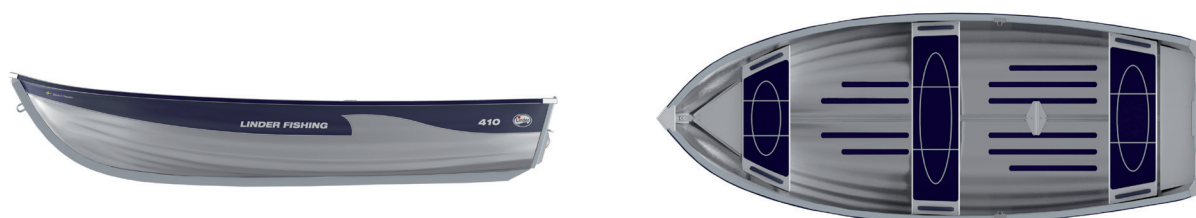

Ein leichtes Ruderboot in Klinkerbauweise für bis zu 3 Personen, geeignet für Binnenseen. Das Boot kann problemlos von einer Person zu Wasser gelassen und ans Ufer gezogen werden. Es lässt sich auch leicht zwischen verschiedenen Seen transportieren. Ein sehr ruderfreundliches Boot. Leicht auf dem Anhänger zu transportieren. 3 Jahre Garantie.
Art.Nr. 410000



SPEZIFIKATION		STANDARDAUSRÜSTUNG	ZUBEHÖR
Länge	403 cm	- 8,5' Aluminiumruder	- Befestigungsplatte für Elektromotor
Breite	156 cm	- Ruderauflage	- Bughandlauf/Haiflosse
Gewicht	75 kg	- Gelenkdolle	- Holzboden
Max. Gewicht mit Motor	107 kg	- Achterbank	- Rohr-Rutenhalter
Innenhöhe	57 cm	- Mittelbank	- Schlepprutenhalter
Rumpfhöhe	63 cm	- Bugbank	- Aluminiumhalter für Künstliche Köder
Rumpfstärke	1,7 mm	- Rettungsleiter	- Befestigung für Echolot
Empf. Motor	2,5-3,5 PS (1,8-2,7 kW)	- Schlossöse Bug und Achtern	- Laternensatz zur Nachrüstung
Max. Motorstärke	3,5 PS (2,7 kW)	- Rumpfstopfen	- Steuerpinnenverlängerung, teleskopisch
Steuerkabellänge	4,80 m	- Securmark Diebstahlschutz-Kennzeichnung	- Hafenersenning
Schaftlänge	Kurz	- Von DNV zertifiziert	- Anodensatz Navalloy
Max. Zuladung	290 kg		- Festmacher Paket
Max. Personenzahl	3		- Sicherheitspaket mit 2,5 m Kette
Genehmigte Stevenöse	Versicherungsklasse 3		- Klampe
CE-Kennzeichnung gemäß Kategorie	D		- Bilgenpumpe Smart wave/Länsman
	Geschützte Gewässer		- Relingeimer

PREIS: 3 210 €



EMPFOHLENE MOTOREN

		ARKIP 530 BR	ARKIP 460	SPORTSMAN 445 CATCH	SPORTSMAN 445 MAX	SPORTSMAN 445 BASIC	SPORTSMAN 400	SPORTSMAN 355	FISHING 440	FISHING 410
Elektromotor Yamaha M12	Full power								3 Knoten	3 Knoten
	Reduzierte Leistung ca 20-25%								2 Knoten	2 Knoten
Elektromotor Yamaha M26	Full power								4 Knoten	4 Knoten
	Reduzierte Leistung ca 20-25%								3 Knoten	3 Knoten
2,5 PS	1 Pers								7 Knoten ¹⁾	8 Knoten 4800 U/min ¹⁾
	2 Pers								6 Knoten ¹⁾	5 Knoten 4900 U/min ¹⁾
Elektromotor Torqeedo 1103 CS	Full power								5 Knoten ²⁾	
	Reduzierte Leistung ca 20-25%								3 Knoten ²⁾	
4 PS	1 Pers								9 Knoten 5100 U/min ¹⁾	
	2 Pers								8 Knoten 4200 U/min ¹⁾	
5 PS	1 Pers								11 Knoten 5500 U/min ¹⁾	
	2 Pers								8 Knoten 5400 U/min ¹⁾	
6 PS	1 Pers						17 Knoten 5600 U/min	15 Knoten 5700 U/min		
	2 Pers						13 Knoten 5200 U/min	11 Knoten 5300 U/min		
8 PS	1 Pers						19 Knoten 5600 U/min	19 Knoten 5700 U/min		
	2 Pers						16 Knoten 5200 U/min	16 Knoten 5300 U/min		
10 PS	1 Pers						18 Knoten 5800 U/min ¹⁾	21 Knoten 5600 U/min		
	2 Pers						15 Knoten 5450 U/min ¹⁾	18 Knoten 5400 U/min		
15 PS	1 Pers						22 Knoten 6100 U/min ¹⁾	24 Knoten 5800 U/min ³⁾		
	2 Pers						19 Knoten 5600 U/min	22 Knoten 5700 U/min ³⁾		
Elektromotor Torqeedo 10.0	1 Pers				17 Knoten ²⁾					
	2 Pers				15 Knoten ²⁾					
20 PS	1 Pers						24 Knoten 6100 U/min ¹⁾	25 Knoten 6000 U/min ³⁾		
	2 Pers			19 Knoten 5500 U/min	20 Knoten 5500 U/min		22 Knoten 5700 U/min	24 Knoten 5600 U/min ³⁾		
	4 Pers			16 Knoten 5300 U/min	17 Knoten 5300 U/min		18 Knoten 5500 U/min			
25 PS	2 Pers			24 Knoten 5800 U/min ¹⁾	25 Knoten 5950 U/min ¹⁾					
	4 Pers			21 Knoten 5500 U/min ¹⁾	23 Knoten 5700 U/min ¹⁾					
30 PS	1 Pers			27 Knoten 5900 U/min ¹⁾	26 Knoten 6200 U/min					
	2 Pers		26 Knoten 6100 U/min ¹⁾	25 Knoten 5700 U/min ¹⁾	25 Knoten 6100 U/min					
	4 Pers		25 Knoten 6000 U/min ¹⁾		24 Knoten 5300 U/min					
40 PS	2 Pers			30 Knoten 5700 U/min ¹⁾						
	4 Pers			28 Knoten 5300 U/min ¹⁾						
50 PS	2 Pers			32 Knoten 5800 U/min ¹⁾						
	4 Pers			30 Knoten 5400 U/min ¹⁾						
80 PS	2 Pers			33 Knoten 5300 U/min ¹⁾						
	4 Pers			32 Knoten 5300 U/min ¹⁾						
100 PS	2 Pers			38 Knoten 5300 U/min						
	4 Pers			35 Knoten 5300 U/min						

BOOTS DATEN

	ARKIP 530 BR	ARKIP 460	SPORTSMAN 445 CATCH	SPORTSMAN 445 MAX	SPORTSMAN 445 BASIC	SPORTSMAN 400	SPORTSMAN 355	FISHING 440***	FISHING 410
LÄNGE	530 cm (576 cm mit Badeplattform)	460 cm	451 cm	451 cm	451 cm	401 cm	355 cm	431 cm	403 cm
BREITE	214 cm	185 cm	175 cm	175 cm	175 cm	164 cm	146 cm	164 cm	156 cm
TOTALHÖHE	178 cm	142 cm	140 cm	140 cm	77 cm	63 cm	54 cm	60 cm	63 cm
GEWICHT	610 kg	292 kg	252 kg	227 kg	189 kg	125 kg	84 kg	94 kg	75 kg
HÖCHSTGEWICHT MIT MOTOR	849 kg	485 kg	407 kg	382 kg	329 kg	281 kg*	167 kg	149 kg	107 kg
INNENHÖHE	67 cm	60 cm	54 cm	54 cm	54 cm	60 cm	51 cm	54 cm	57 cm
RUMPFHÖHE	112 cm	80 cm	73 cm	73 cm	73 cm	63 cm	54 cm	60 cm	63 cm
RUMPFSTÄRKE	2,7 mm	2,4 mm	2,0 mm	2,0 mm	2,0 mm	1,8 mm	1,7 mm	1,7 mm	1,7 mm
RUMPFWINKEL	16°	12°	9°	9°	9°	8°	2°	–	–
EMPF. MOTOR	70-100 PS (51-74,6 kW)	30-50 PS (22-38 kW)	20-30 PS (14-23 kW)	20-30 PS (14-23 kW)	10-20 PS (7-15 kW)	6-10 PS (4-8 kW) 15-20 PS (11-15 kW)**	6-8 PS (4-6 kW)	2,5-5 PS (1,8-4 kW)	2,5-3,5 PS (1,8-2,7 kW)
EMPF. TORQEEDO ELEKTROMOTOR				z.B. Torqeedo Cruise 10.0 R (10,0 kW)				z.B. Torqeedo Travel 1103 CS (1100 W)	
MAX. MOTORLEISTUNG	100 PS (74,6 kW)	50 PS (38 kW)	30 PS (23 kW)	30 PS (23 kW)	20 PS (15 kW)	20 PS (15 kW)	8 PS (6 kW)	5 PS (4 kW)	3,5 PS (2,7 kW)
KONTROLLKABELLÄNGE	4,80 m	2,10 m	2,10 m	1,80 m		seitliche Steuerkonsole 1,80 m mittige Steuerkonsole 2,70 m			
STEUERKABELLÄNGE	4,80 m (hydraulisches Steuerrad)	2,70 m	2,70 m	2,40 m		seitliche Steuerkonsole 2,40 m mittige Steuerkonsole 3,30 m			
SCHAFTLÄNGE	Lang	Lang	Lang	Lang	Lang	Lang	Kurz	Kurz	Kurz
MAX. ZULADUNG	600 kg	515 kg	455 kg	455 kg	474 kg	410 kg	310 kg	390 kg	290 kg
MAX. PERSONENZAHL	6	5	3	4	4	4	3	4	3
GENEHMIGTE STEVENÖSE	Versicherungs- klasse 3	Versicherungs- klasse 3	Versicherungs- klasse 3	Versicherungs- klasse 3	Versicherungs- klasse 3	Versicherungs- klasse 3	Versicherungs- klasse 3	Versicherungs- klasse 3	Versicherungs- klasse 3
CE-KENNZEICHNUNG GEMÄSS KATEGORIE	C – Küstengewässer und Binnengewässer	C – Küstengewässer und Binnengewässer	C – Küstengewässer und Binnengewässer	C – Küstengewässer und Binnengewässer	C – Küstengewässer und Binnengewässer	D – Geschützte Gewässer	D – Geschützte Gewässer	D – Geschützte Gewässer	D – Geschützte Gewässer
HÖCHST GESCHWINDIGKEIT	2 Personen 100-PS-Motor ca. 38 Knoten	2 Personen 50-PS-Motor ca. 32 Knoten	2 Personen 30-PS-Motor ca. 25 Knoten	1 Person 30-PS-Motor ca. 26 Knoten	1 Person 20-PS-Motor ca. 24 Knoten	1 Person 20-PS-Motor ca. 25 Knoten	1 Person 8-PS-Motor ca. 19 Knoten	1 Person 5-PS-Motor ca. 11 Knoten	1 Person 2-PS-Motor ca. 8 Knoten
STANDARD- AUSRÜSTUNG	9-Zoll-GPS/Echlot, Doppelkonsole mit Tür, gasgedämpfte Komfortsitze mit flip-up (höhen- und seitenverstellbar), fest eingebauter Tank (67 l), Hydrauliklen- kung, selbstlenzend, integrierte Treppe, Heckpolster, Plane mit Planengarage, automatische Lenz- pumpe, Positionslicht, Reling, Haiflossen, Badeleiter, Badeplatt- form, rutschfester Aluminiumboden, Poller, Opferanode, Feuerlöscher, Bodens- topfen, Securmark Diebstahlschutz- Kennzeichnung	9-Zoll-GPS/Echlot, automatische Lenzpumpe, Positionsluchte, Reling, Haiflossen, Badeleiter, rutschfester Aluminiumboden, Poller, Opferanode, Feuerlöscher, Rumpfstopfen, Securmark Diebstahlschutz- Kennzeichnung	9-Zoll-GPS/Echlot, Köderhalter, Angelsitz- Befestigung, Vorderdeck, Reling, Haiflosse, automa- tische Lenzpumpe, Rettungsleiter, Angelrutenhalter, breiter Aluminium- boden, Poller, Opferanode, Rumpfstopfen, Securmark Diebstahlschutz- Kennzeichnung	9-Zoll-GPS/Echlot, Vorderdeck, Reling, Haiflossen, automatische Lenzpumpe, Badeleiter, breiter Aluminiumboden, Poller, Opferanode, Rumpfstopfen, Securmark Diebstahlschutz- Kennzeichnung	Vorderdeck, Aluminiumruder, automatische Lenz- pumpe, Badeleiter, Aluminiumboden, Gelenk-Ruderklemme, Ruderauflage, Opferanode, Rumpfstopfen, Securmark Diebstahlschutz- Kennzeichnung	Aluminiumruder, Rettungsleiter, Gelenk-Ruderklemme, Ruderauflage, Opferanode, Rumpfstopfen, Securmark Diebstahlschutz- Kennzeichnung	Aluminiumruder, Rettungsleiter, Gelenk-Ruderklemme, Ruderauflage, Opferanode, Rumpfstopfen, Securmark Diebstahlschutz- Kennzeichnung	Aluminiumruder, Rettungsleiter, Gelenk-Ruderklemme, Ruderauflage, Opferanode, Rumpfstopfen, Securmark Diebstahlschutz- Kennzeichnung	Aluminiumruder, Rettungsleiter, Gelenk-Ruderklemme, Ruderauflage, Opferanode, Rumpfstopfen, Securmark Diebstahlschutz- Kennzeichnung

*Inkl. Steuerkonsole und 20-PS-Motor. **Mit Steuerkonsole. ***Fishing 440 hat den geringsten Benzinverbrauch auf dem Markt. 0,11 l/Seemeile mit einer Person bei 7 Knoten.

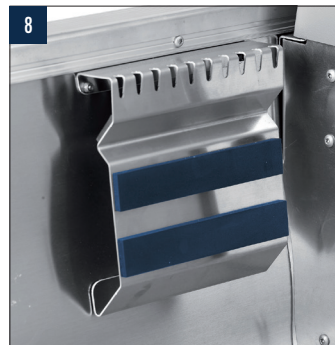
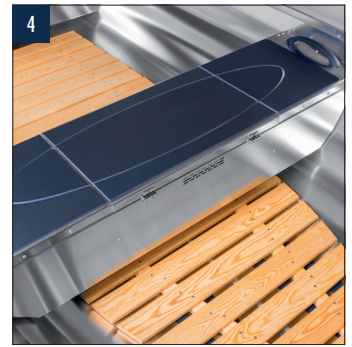

BOOTSZUBEHÖR

	530BR	460	445B	445M	445C	400	355	440	410
1 ANODENSATZ NAVALLOY Passt sowohl in Süß- als auch in Salzwasser. Art.Nr. 712740	70 €	•	•	•	•	•	•	•	•
2 BOOTSWAGEN (MAX. LAST 150 KG) Räder mit Kugellager und Vollgummireifen. Art.Nr. 405000	535 €						•	•	•
3 HALTERUNG FÜR GPS, RUTENHALTER USW. Aufnahme für GPS, Schleppruttenhalter, Tiefwasser-Rig usw. Art.Nr. 712000	27 €	•	•	•	•	•	•	•	•
4 HOLZBODEN									
Art.Nr. 619355	240 €						•		
Art.Nr. 619401 (ab -07)	202 €						•		
Art.Nr. 619400 (bis -06)	382 €						•		
Art.Nr. 619410	365 €							•	
Art.Nr. 619440	400 €							•	
5 ALUMINIUMBODEN									
Art.Nr. 610355	459 €						•		
Art.Nr. 610400	387 €					•			

	530BR	460	445B	445M	445C	400	355	440	410
6 RUMPFSTOPFEN (STANDARD) Inkl. Dichtung und Montageanleitung. Art.Nr. 621000	14 €	•	•	•	•	•	•	•	•
7 RELINGEIMER Neue verbesserte Ausführung Marineblauer Kunststoffeimer (UV-Schutz) mit Blauem Riemengriff und Aluminiumhalterungen zum Aufhängen an der Reling. Fasst 12 Liter. Art.Nr. 622000	46 €	•	•	•	•	•	•	•	•
8 ALUMINIUMHALTER FÜR KÜNSTLICHE KÖDER Art.Nr. 211074 (standard auf 445 Catch)	46 €	•	•	•	•	•	•	•	•
9 BEFESTIGUNGSPLATTE FÜR ELEKTROMOTOR (für Bootsmodelle mit Motorplatte aus Blech) Art.Nr. 712009	67 €						•	•	•
Art.Nr. 712010	67 €	•	•	•	•				
<i>Lässt sich nicht mit Wasserski-Bügel 460 kombinieren.</i>									

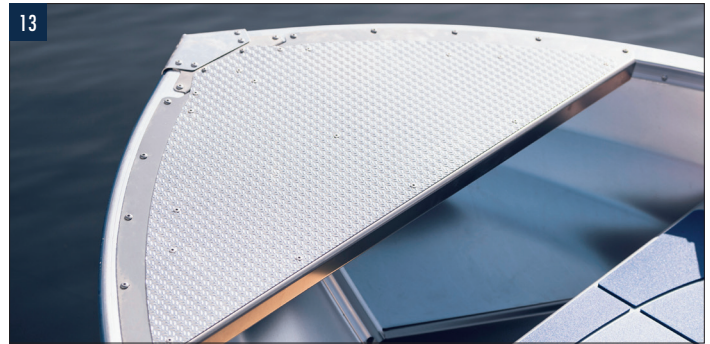

BOOTSZUBEHÖR

		530BR	460	445B	445M	445C	400	355	440	410
10 ANGELECK	Hergestellt aus geriffeltem Blech mit Luken. Für Kombination mit Angelsitz geeignet. Art.Nr. 712026			•	•					
11 ANGELSITZ, ABKLAPPBARER RÜCKENLEHNE	Neues design. inkl. Säule und Bodenplatte. Passend für 530 BR, 460, 445 Basic und 445 Max mit Angeldeck und Befestigungsplatte für Angelsitz. Art.Nr. 719003		•	•	•	•				
12 BEFESTIGUNGSPLATTE FÜR ANGELSITZ	Für die einfache Montage auf dem Angeldeck/Achterdeck, die Zubehör für 530 BR, 460, 445 Basic und 445 Max sind. Art.Nr. 719004		•	•	•	•				
13 BUGDECK VORBEREITET FÜR ELEKTROMOTOR	Aus geriffeltem Aluminiumblech. Zur Befestigung eines Elektromotors am Bug. Befestigungsblech aus Aluminium für Elektromotor inbegriffen. Art.Nr. 712022						•			

		530BR	460	445B	445M	445C	400	355	440	410
14 BUGDECK VORBEREITET FÜR ELEKTROMOTOR	Hergestellt aus Aluminium und Riffelblech. Befestigungsblech für Elektromotor inbegriffen. Passt 445 Basic bis -19 (standard ab -20) Passt 445 Max bis -13 (standard ab -14) Art.Nr. 712021			•	•					
15 BEFESTIGUNG FÜR ECHOLOT	Die Befestigungsplatte aus 3 mm starkem Aluminiumblech (80x280 mm) wird am Heckspiegel befestigt. Höhenverstellbar. Art.Nr. 712008			•	•	•	•	•	•	•
16 TISCH FÜR LINDER 530 ARKIP	Ovaler Cockpittisch mit integrierten Getränkehaltern. Lieferung mit Tischständer, Siebhalterung und Montageanleitung. Abmessungen 760 x 460 mm. Art.Nr. 719007						•			
17 ANGELKASTEN ARKIP 460	Aus Aluminium mit Platz für zwei Ruten mit einer Länge von 2,40 m. Blauer Schutzbelag inbegriffen (Sofffloor im Bild nicht enthalten). Auf der Backbordsseite zwischen Heck und Bug montiert. Messen: 1220x400x400mm Art.Nr. 712750			•						



BOOTSZUBEHÖR

	530BR	460	445B	445M	445C	400	355	440	410
1 BUGHANDLAUF/HAIFLOSSE Eloxiertes Aluminium. Breite: 37 cm. Höhe: 46 cm. Wird mit zwei gewinkelten Dollenaufnahmen montiert. Art.Nr. 628000	152 €	•		•	•	•	•		
2 BUGHANDLAUF/HAIFLOSSE (WENN BUGDECK MONTIERT IST) Eloxiertes Aluminium. Breite 37 cm. Höhe 46 cm. Verschraubt an der Reling und am Bugdeck. Art.Nr. 628100	152 €	•		•					
3 KUNSTSTOFFGRIFF, BLAU (STANDARD) Art.Nr. 811269	10 €	•		•	•	•	•		
4 FAHRBARES KLAPPVERDECK Höchstgeschwindigkeit mit dem Auto: 30 km/h. Grauem Acrylgewebe. Art.Nr. 302445	1 436 €		•						
5 FAHRBARES KLAPPVERDECK, EINZELKONSOLE Höchstgeschwindigkeit mit dem Auto: 30 km/h. Grauem Acrylgewebe. Art.Nr. 302460 (ab -15) Art.Nr. 302471 (bis -14) <i>Lässt sich nicht mit Steuerkonsole links oder Wasserski-Bügel kombinieren.</i>	1 377 € 1 368 €	• •							

	530BR	460	445B	445M	445C	400	355	440	410
6 FAHRBARES KLAPPVERDECK, DOPPELKONSOLE Höchstgeschwindigkeit mit dem Auto: 30 km/h. Grauem Acrylgewebe. Art.Nr. 302462 (ab -15) Art.Nr. 302470 (bis -14) <i>Lässt sich nicht mit Wasserski-Bügel kombinieren.</i>	1 355 € 1 147 €	• •							
7 HAFENPERSENNING, GRAU POLYESTER Höchstgeschwindigkeit mit dem Auto: 30 km/h. Art.Nr. 302446 Art.Nr. 302356 Art.Nr. 302401 Art.Nr. 302411 Art.Nr. 302441	912 € 671 € 823 € 817 € 920 €		• • •	• • •			• • •		•
8 HAFENPERSENNING, GRAU POLYESTER Art.Nr. 302461 <i>Lässt sich nicht mit Wasserski-Bügel kombinieren.</i>	954 €	•							
9 ABDECKPERSENNING ARKIP 530 Abdeckpersenning zum Schutz des Bootsinneren, wenn es im Hafen liegt und z. B. auf einem Anhänger gelagert wird. Hellgraues Vinyl. Höchstgeschwindigkeit mit dem Auto 30 km/h. Art.Nr. 302530	738 €	•							

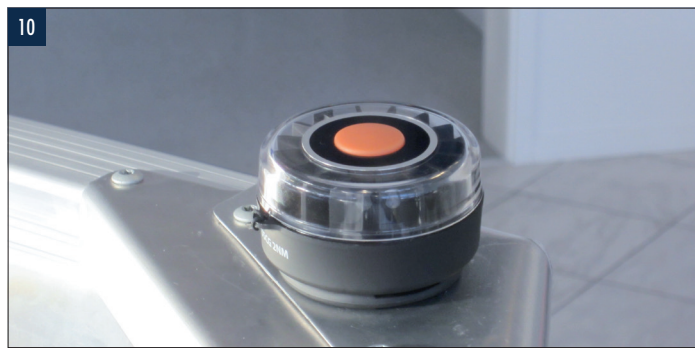
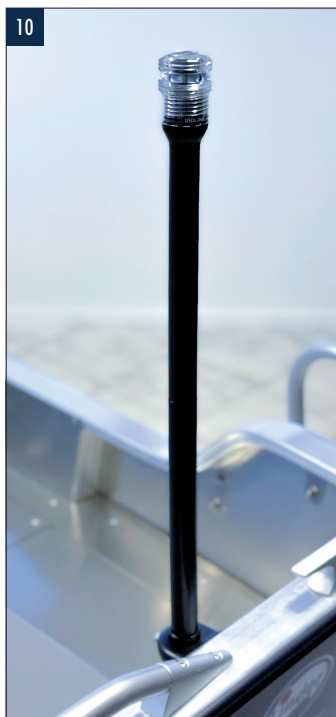

BOOTSZUBEHÖR

10 LATERNENSATZ

Laternensatz zur Nachrüstung. Batteriebetrieben.

- 1 weiße Rundumleuchte für Montage achtern.
- 1 Leuchte grün/weiß/rot für die Montage am Steven.
- 1 Teleskopstativ 100 cm.
- 1 Stativaufnahme.

Säurebeständige Edelstahl-Schrauben werden mitgeliefert.

Art.Nr. 712800

248 €

530BR
460
445B
445M
445C
400
355
440
410

• • • • • • • •

11 SICHERHEITSPAKET

Inhalt: Vorhängeschloss, 2,5 m Kette (Versicherungs-
klasse 3) und Kettenhülle.

Art.Nr. 626000

154 €

530BR
460
445B
445M
445C
400
355
440
410

• • • • • • • •

12 BILGENPUMPE LÄNSMAN

Automatische Bilgenpumpe, die an der Festmachleine
befestigt ist. Kann bis zu 2.500 Liter Wasser pro Tag
aus dem Boot pumpen! Einfache Montage.

Lässt sich leicht mitnehmen und sichern.

Art.Nr. 606600

78 €

530BR
460
445B
445M
445C
400
355
440
410

• • • • • • • •

13 ELEKTRISCHE BILGENPUMPE JOHNSSON 600, BAUSATZ

Für Boote mit Steuerkonsole 717400.

Bilgenpumpe Johnsson 600 automatisch, Kabelstamm,
Befestigungsblech, Schalter, Borddurchführung.

Art.Nr. 718000

246 €

530BR
460
445B
445M
445C
400
355
440
410

•

14 ELEKTRISCHE BILGENPUMPE JOHNSSON 600, BAUSATZ

Für Boote ohne Steuerkonsole.

Bilgenpumpe Johnsson 600 automatisch, Kabelstamm,
Befestigungsblech, Schalter, Borddurchführung.

Art.Nr. 718001

281 €

530BR
460
445B
445M
445C
400
355
440
410

•

15 BILGENPUMPE SMART WAVE

Die Bilgenpumpe an die Reling hängen, sodass
der Schwimmkörper auf dem Wasser schwimmt.
Die Wellen bewegen den Schwimmkörper, wobei
das Wasser aus dem Boot gepumpt wird.

Art.Nr. 606500

82 €

530BR
460
445B
445M
445C
400
355
440
410

• • • • • • • •

16 ELEKTRISCHE BILGENPUMPE JOHNSSON 600, BAUSATZ

Bilgenpumpe Johnsson 600 automatisch, Kabelstamm,
Befestigungsblech, Schalter, Borddurchführung.

Art.Nr. 718002

303 €

530BR
460
445B
445M
445C
400
355
440
410

•

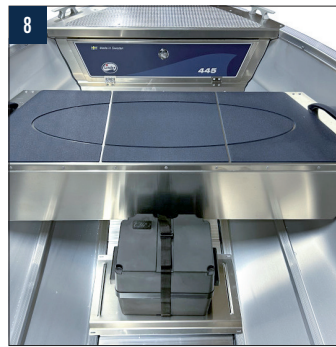
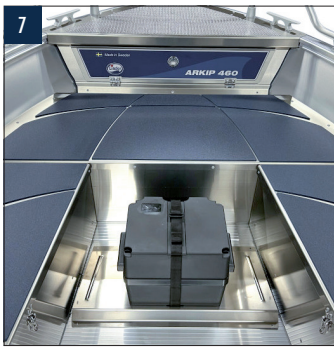
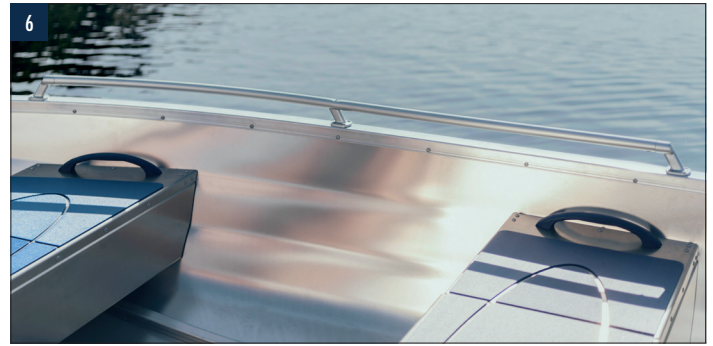
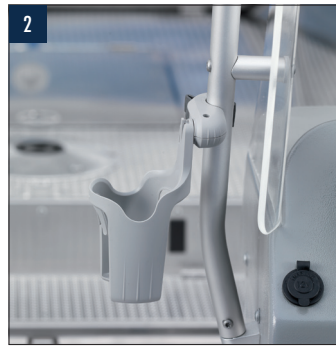

NEUHEIT!

BOOTSZUBEHÖR

	530BR	460	445B	445M	445C	400	355	440	410
1 TEPPICH FÜR ANGELDECK Aus 6 mm starkem Polypropylen, ist UV-geschützt und entwässernd. Art.Nr. 627500					•				
2 BECHERHALTER 2er pack. Grauer Kunststoff. Art.Nr. 712650		40 €	• •	• •					
3 KLAMPE ZUR NACHRÜSTUNG Eloxiertes Aluminium, 165 mm, pro Stück verkauft. Art.Nr. 623020		52 €				• • • •			
4 KONSOLE, LINKS Windschutz für den Beifahrer. Scheibe aus akryl. Art.Nr. 714460 (ab -15, das Bild) Art.Nr. 714461 (bis -14)		1 217 € 1 166 €	• •						
5 SCHUTZÜBERZUG STEUERKONSOLE Grauer Polyester für Steuerkonsole rechts. Art.Nr. 302464 (ab -15) Art.Nr. 302467 (bis -14) Für Steuerkonsole links. Art.Nr. 302466 (ab -15) Art.Nr. 302468 (bis -14)		197 € 197 € 197 € 197 €	• • • • • • •	• • • • • • •					

	530BR	460	445B	445M	445C	400	355	440	410
6 HANDLAUF Griffreundlicher Handlauf für die Montage von Zubehör. Einfache Nachmontage. Der Satz umfasst vier Teile. Aluminium. Art.Nr. 712030								631 €	• •
7-8 BATTERIHALTER BODENPLAZIERUNG Batteriehalterung für Sportsman 400, 445 Basic, Max und Arkip 460 zur Montage einer zusätzlichen Batteriebox am Boden. Bestehend aus Alu-Montageplatte und Batteriekasten Art.Nr. 712013 Art.Nr. 712014 Art.Nr. 712015								67 € 70 € 87 €	• • • • • •
9 BIMINI-TOP Graues Bootsverdeck, Stoff Sunbrella Plus. Inklusive Aluminiumrahmen und Montagetails. Faltpbar. Schützt vor Sonne und Regen. Enthalten 4 verstellbare Nylonbänder. Funktioniert auch mit Wasserskibogen. Länge: 2,0 m Breite: 1,75 m Höhe: 1,8 m (vom rumpf) Art.Nr. 302472								1 044 €	•

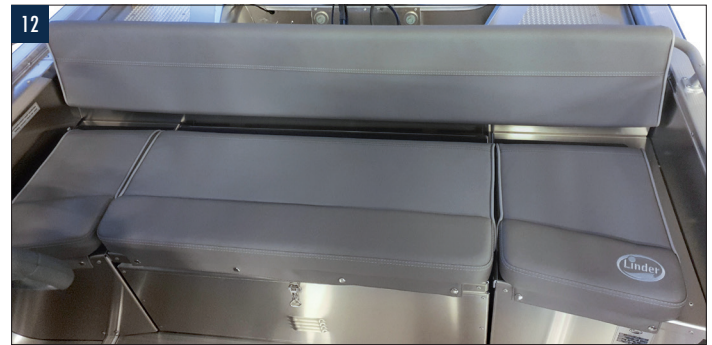

BOOTSZUBEHÖR		530BR	460	445B	445M	445C	400	355	440	410
10	RETTUNGSLEITER ZUR NACHRÜSTUNG Klappleiter aus Aluminium. Standard. Art.Nr. 712730 Art.Nr. 712720 Art.Nr. 712710 Art.Nr. 712700	125 €				•		•	•	•
11	SITZPOLSTER ACHTER, GRAU Sitzpolster nur für Achterbank. Art.Nr. 627446	545 €			•					
12	SITZPOLSTERSATZ ACHTER, GRAU - Sitzpolster Achterbank Steuerbord - Sitzpolster Achterbank Mitte - Sitzpolster Achterbank Backbord - Rückenpolster Art.Nr. 627460	699 €	•							

		530BR	460	445B	445M	445C	400	355	440	410
13	SITZPOLSTERSATZ BUG, GRAU - Sitzpolster Seitenbank Steuerbord - Sitzpolster Seitenbank Backbord - Sitzpolster und Rückenpolster für Bugbank Art.Nr. 627530	793 €		•						
14	SITZPOLSTERSATZ BUG, GRAU - Sitzpolster Seitenbank Steuerbord - Sitzpolster Bugbank - Sitzpolster Seitenbank Backbord Art.Nr. 627461	811 €		•						
15	SITZPOLSTER, KOMPLETTER SATZ, GRAU - Sitzpolster für Achterbank - Sitzpolster für Mittelbank - Sitzpolster für Bugbank Nicht zur Kombination mit Vorderdeck mit Stauraum Art.Nr. 712020 geeignet. Art.Nr. 627445	1 000 €		•	•					

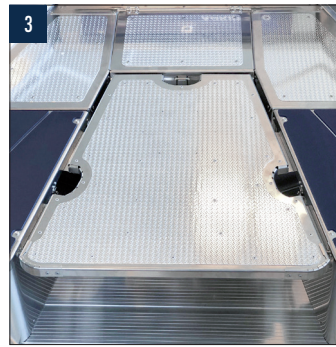
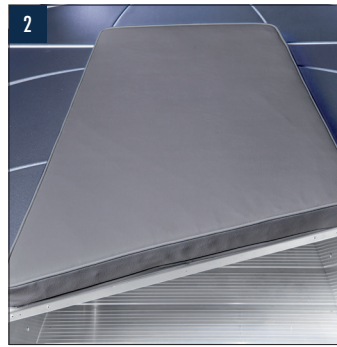
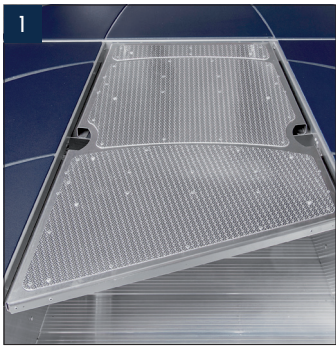

BOOTSZUBEHÖR

		530BR	460	445B	445M	445C	400	355	440	410
1	ANGELDECK/SONNENDECK Sonnendeck/Angeldeck aus geriffeltem Aluminiumblech. Lässt sich mit Angelsitz kombinieren. Art.Nr. 712025	451 €	•							
2	SITZPOLSTER FÜR ANGELDECK/SONNENDECK Art.Nr. 627462	368 €	•							
3	ANGELDECK/SONNENDECK Sonnendeck/Angeldeck aus geriffeltem Aluminiumblech. Lässt sich mit Angelsitz kombinieren. Art.Nr. 712027	673 €	•							
4	SITZPOLSTER FÜR ANGELDECK/SONNENDECK Art.Nr. 627531	349 €	•							

		530BR	460	445B	445M	445C	400	355	440	410
5	SOLARZELLENPAKET 1 Solarzellenpanel (marin) 35 W (2 A). 1 Laderegler 1 Batteriekasten Kabelsatz, Schrauben, Batteriepolyschuhe und Befestigungselemente für das Solarzellenpanel. Art.Nr. 712900	438 €							•	
6	SPANNGURT 3,5 M MIT EDELSTAHL-RATSCH Grauer Polyester mit Edelstahl-Ratsche. Bruchfestigkeit 2500 kg. Art.Nr. 612500	31 €	•	•	•	•	•	•	•	•
7	SPANNGURT 5,5 M Spanngurt 5,5 Meter aus Polypropylen mit Ratsche. Bruchfestigkeit 500 kg. Art.Nr. 612000	17 €	•	•	•	•	•	•	•	•
8	ROHR-RUTENHALTER Rohr-Rutenhalter aus blauem Aluminium. Am Handlauf befestigt. Art.Nr. 623400	40 €	•	•	•	•				

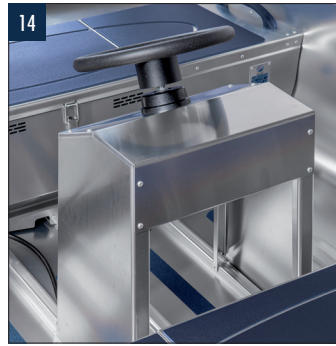

BOOTSZUBEHÖR		530BR	460	445B	445M	445C	400	355	440	410
9	ROHR-RUTENHALTER Rohr-Rutenhalter aus schwarzem Kunststoff für drei Ruten. Standard auf 445 Catch. Art.Nr. 623000	20 €	•	•	•	•	•	•	•	•
10	BEFESTIGUNG FÜR ANGLERUTENHALTER Befestigung aus Aluminium für Angelrutenhalter (im Rumpf montiert). Standard auf 445 Catch. Art.Nr. 623010	32 €	•	•	•	•	•	•	•	•
11	SCHLEPPRUTENHALTER Aus schwarzem Kunststoff. Hält die Angelrute beim Schleppangeln. Lässt sich auf unterschiedliche Weise montieren und justieren. Einfache Montage. Art.Nr. 623100	27 €	•	•	•	•	•	•	•	•
12	LINDER FESTMACHER PAKET KLEIN Enthält: 4 Kotflügel in Marineblau (Durchmesser 130 mm, Länge 370 mm), 4 Kotflügelschutz, 4 Schnur zum Kotflügel, 1 Anker 3,5 kg, 1 Ankerleine 35 m, 2 Festmacherleine 6 m, 1 Schöpfkelle, 1 Schwamm. Art.Nr. 625000	432 €	•	•	•	•	•	•	•	•

	530BR	460	445B	445M	445C	400	355	440	410
13	LINDER FESTMACHER PAKET GROSS Enthält: 4 Stück Kotflügeln groß Marineblau (Durchmesser 130 mm, Länge 560 mm), 4 Stück Kotflügelschutz, 4 Stück Kotflügelseil, Anker 7,5 kg, 1 Ankerleine 40 m, 4 Stück Festmacher 6 m. Art.Nr. 627000	614 €	•	•					
14	STEUERKONSOLE BODENMONTIERT Wird an die Verstärkungsprofilen montiert. Art.Nr. 715400	535 €						•	
15	STEUERKONSOLE RECHTS, AB -07 Wird an Reling und Verstärkungsprofil montiert. Batterie und Box lassen sich in die Konsole einbauen. Art.Nr. 717400	890 €						•	
16	STEUERPINNENVERLÄNGERUNG, TELESKOPISCH Für verbessertes Fahrverhalten, wenn man allein im Boot fährt, kann man sich mit der Steuerpinnenverlängerung auf die Mittelbank setzen. Länge 700-1350 mm. Art.Nr. 620000	56 €							• •

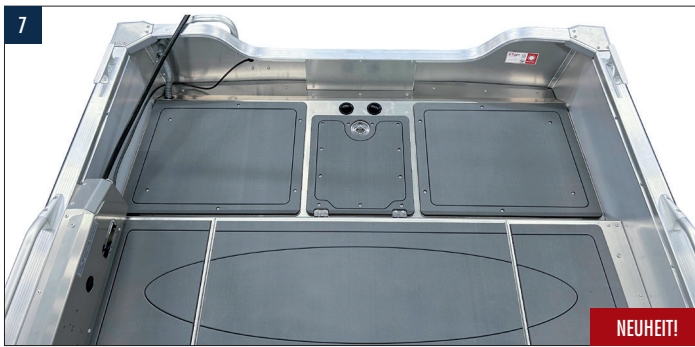
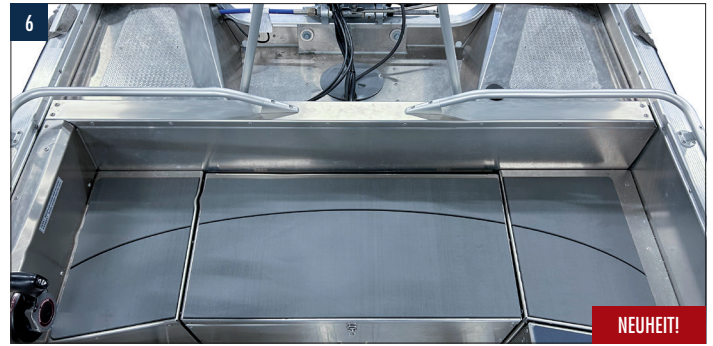
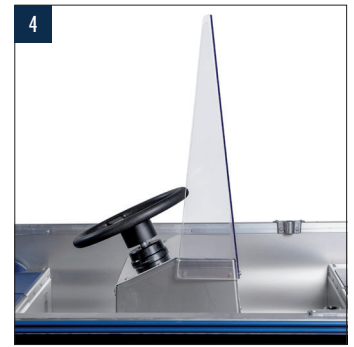

BOOTSZUBEHÖR

	530BR	460	445B	445M	445C	400	355	440	410
1 WASSERSKI-BÜGEL, ARKIP 530 BR Wasserski-Bügel aus stabilen, eloxierten Aluminiumrohren. Der Wasserski-Bügel lässt sich leicht abbauen. Die Rohraufnahmen bleiben immer am Boot. Art.Nr. 712530									
		431 €	•						
2 WASSERSKI-BÜGEL, ARKIP 460 Wasserski-Bügel aus stabilen, eloxierten Aluminiumrohren. Art.Nr. 712500									
<i>Lässt sich nicht mit einer Befestigungsplatte für Elektromotor/Hafenpersenning kombinieren.</i>									
		495 €	•						
3 SCHEIBE FÜR STEUERKONSOLE, AB -07 Passt Steuerkonsole Art.Nr. 717400. Windschutzscheibe aus klarem Polycarbonat (5 mm). Art.Nr. 717401									
		161 €			•				
4 SCHEIBE FÜR STEUERKONSOLE, AB Passt Steuerkonsole Art.Nr. 715400. Windschutzscheibe aus klarem Polycarbonat (5 mm). Art.Nr. 714403									
		144 €				•			

	530BR	460	445B	445M	445C	400	355	440	410
5 WINDSCHUTZ FÜR DOPPELKONSOLE Grauem Acrylgewebe. Art.Nr. 302463 (ab -15)									
		254 €	•						
Art.Nr. 302469 (bis -14)		198 €	•						
6-7 SOFTFLOOR Weiche Oberfläche, die hohen Komfort bietet, wärmeisolierend ist und guten Halt bietet – auch bei Nässe. Geringes Gewicht, hohe Wasser- und Verschleißbeständigkeit sorgen für eine lange Lebensdauer. Eine gute Wahl für die Umwelt, da es vollständig recycelbar ist! Art.Nr. 627502 (Bild 6)									
		949 €	•						
Art.Nr. 627501 (Bild 7)		1 244 €			•				
8 SCHÖPFKELLE Schöpfkelle aus orangem Kunststoff. Art.Nr. 604000									
		7 €	•	•	•	•	•	•	•

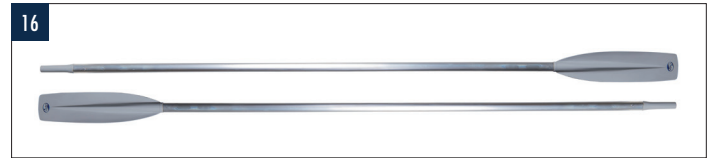

RUDER		530BR	460	445B	445M	445C	400	355	440	410
9	Gelenk KLEMMDOLLE (STANDARD) Aus aluminium. Passend für Ruder in Aluminium und Holz. Art.Nr. 711250			•		•	•	•	•	•
10	RUDERAUFLAGE (STANDARD) Hält das Ruder während des Motorbetriebs am Platz. Blauer Polyethylen-Schaumstoff. Art.Nr. 711605			•		•	•	•	•	•
11	GABELDOLLE AUS ALUMINIUM Wird am Ruder befestigt und dann in die Dollenaufnahme gesteckt, die am Boot festmontiert ist. Kann nicht mit Aluminiumrudern kombiniert werden. Art.Nr. 112001			•		•	•	•	•	•
12	GABELDOLLE UND DOLLENAUFNAHME FÜR RELING Kann nicht mit Aluminiumrudern kombiniert werden. Art.Nr. 810819 Gabeldolle aus Kunststoff	8 €/St	•	•	•					
	Art.Nr. 711004 Dollenaufnahme	54 €/St	•	•	•					
13	DOLLENAUFNAHME, GEWINKELT (STANDARD) Aus Aluminium. Passend für sowohl Gelenk- als auch Gabeldolle. Art.Nr. 711001	10 €/St		•		•	•	•	•	•
14	KUNSTSTOFFBUCHSE FÜR DOLLENAUFNAHME Art.Nr. 711003 Standard	6 €/St		•		•	•	•	•	•
	Art.Nr. 711608 Nov -04 bis Okt -07	5 €/St		•		•	•	•	•	•

RUDERMANSCHETTE		530BR	460	445B	445M	445C	400	355	440	410
15	RUDERMANSCHETTE Schützt das Ruder vor Verschleiß. Art.Nr. 112010			•		•	•	•	•	•
16	ALUMINIUMRUDER Ruder aus Aluminium mit Kunststoff-Blatt. Art.Nr. 113070 7 Fuß (2,1 m)	131 €/Paar								
	Art.Nr. 113080 8 Fuß (2,4 m)	139 €/Paar					•			
	Art.Nr. 113085 8,5 Fuß (2,55 m)	146 €/Paar							•	
	Art.Nr. 113090 9 Fuß (2,7 m)	152 €/Paar		•		•	•			
	Art.Nr. 113100 10 Fuß (3,0 m)	173 €/Paar								•
	<i>Gelenkdolle nicht inbegriffen.</i>									
17	RUDER Ruder aus Kiefern-Leimholz. Art.Nr. 115050 5 Fuß (1,5 m)	79 €/Paar								
	Art.Nr. 115060 6 Fuß (1,8 m)	90 €/Paar								
	Art.Nr. 115070 7 Fuß (2,1 m)	95 €/Paar								
	Art.Nr. 115080 8 Fuß (2,4 m)	102 €/Paar					•			
	Art.Nr. 115085 8,5 Fuß (2,55 m)	112 €/Paar								•
	Art.Nr. 115090 9 Fuß (2,7 m)*	115 €/Paar	•	•	•	•	•	•	•	•
	Art.Nr. 115100 10 Fuß (3,0 m)	134 €/Paar								
	Art.Nr. 115110 11 Fuß (3,3 m)	193 €/Paar								
	Art.Nr. 115120 12 Fuß (3,6 m)	213 €/Paar								
	<i>Gelenkdolle nicht inbegriffen.</i>									
	<i>*Gilt für 460 und 445 Max, bei Montage der Dollenaufnahme am Handlauf.</i>									



ALUMINIUMKANUS



INKAS 465L Ein leichtes und wendiges Kanu für zwei Personen, geeignet für Binnenseen und kleinere Flüsse. Einfach zu handhaben und kann auch von einer Person leicht bedient werden. Es lässt sich problemlos auf den Dachgepäckträger eines Autos heben. Für den Privatgebrauch geeignet. Unsinkbar. 3 Jahre Garantie.

Art.Nr. 465200

PREIS: 1 940 €



INKAS 465 Ein leichtes und wendiges Kanu für zwei Personen, geeignet für Binnenseen und kleinere Flüsse. Es lässt sich leicht auf den Dachgepäckträger eines Autos heben. Leicht zu manövrieren. Perfekt für Privatgebrauch, Jugendliche und die Tagesvermietung. Unsinkbar. 3 Jahre Garantie.

Art.Nr. 465000

PREIS: 2 060 €



INKAS 495 Mit der richtigen Größe für zwei Personen und reichlich Gepäck eignet sich das Inkas 495 bestens für Wochenendausflüge und als Mietkanu. Unsinkbar. 3 Jahre Garantie.

Art.Nr. 495000

PREIS: 2 180 €



INKAS 525 Das einzige für drei Personen zugelassene Kanu. Ob stabiles Familienkanu oder zuverlässiges Abenteuerkanu – das INKAS 525 eignet sich für Meer- und Flussfahrten gleichermaßen. Geeignet als Mietkanu für wochenlange Ausflüge mit großem Gepäck. Unsinkbar. 3 Jahre Garantie.

Art.Nr. 525000

PREIS: 2 230 €



	LÄNGE (cm)	BREITE (cm)	GEWICHT (kg)	HÖHE BEIM O-SPANT (cm)	ZULADUNG (kg)	MAX. ANZAHL PERS.	RUMPF- STÄRKE (mm)
INKAS 525	525	90	38	35	400	3	1,25
INKAS 495	495	90	36	33	400	2	1,25
INKAS 465	465	85	33	33	340	2	1,25
INKAS 465L	465	85	28	33	340	2	1



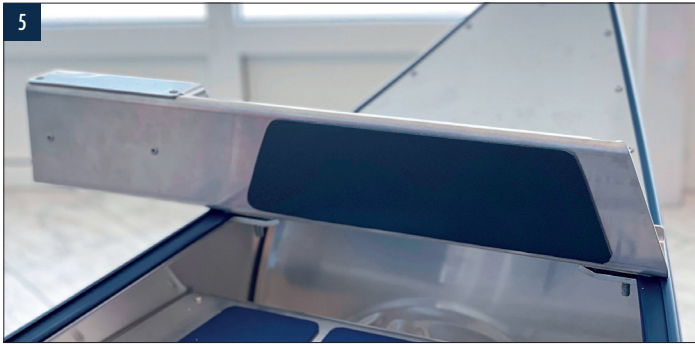
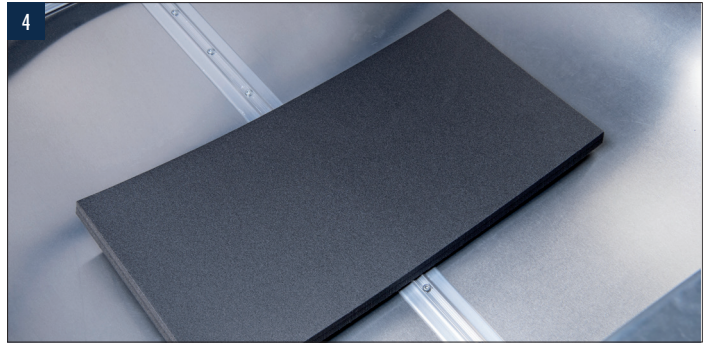
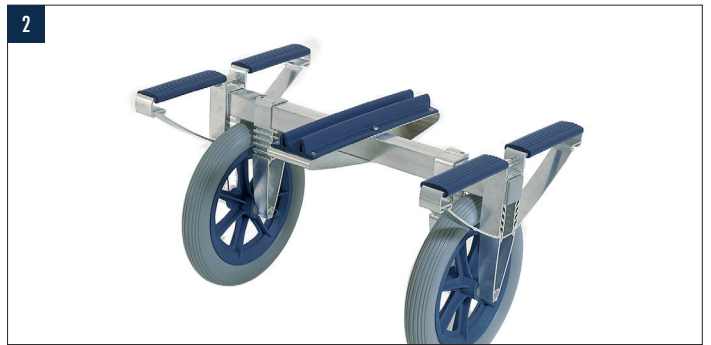

KANUZUBEHÖR		525	495	465	465L
1	ZURRGURT 3,5 M Blaues Polypropylen mit Klemmverschluss aus Zink. Art.Nr. 612350	13 €	•	•	•
2	INKAS KANUWAGEN Robuste Aluminiumkonstruktion mit Vollgummireifen und festen Kugellagern. Erleichtert die Umgehung nicht befahrbarer Gewässerabschnitte. Höchstlast: 100 kg. Gewicht: 6 kg. Art.Nr. 406000	429 €	•	•	•
3	INKAS ZUSAMMENKLAPPBARER KANUWAGEN Praktischer, zusammenklappbarer Kanuwagen. Robuste Aluminiumkonstruktion mit Vollgummireifen und festen Kugellagern. Leicht auf die Paddeltour mitzunehmen. Höchstlast: 100 kg. Gewicht: 6 kg. Art.Nr. 407000	447 €	•	•	•

		525	495	465	465L
4	KNIE-/SITZUNTERLAGE Bequeme Knie-/Sitzunterlage für das Kanu aus wärmendem, schwarzem Polyethylen-Schaumstoff. Abmessungen: 50x25x2 cm. Art.Nr. 606000	14 €	•	•	•
5	INKAS MOTORHALTERUNG Geeignet für Elektromotor. Aus Aluminium. Leicht zusammenzubauen. Art.Nr. 705525	245 €	•	•	•
6	PACKSACK (59 LITER) Wasserdichter Packsack mit versiegelten Nähten und Rollverschluss mit Schnellverschluss-Schnalle. Art.Nr. 609000	49 €	•	•	•
7	PACKTonne (60 LITER) Mit dicht schließendem Deckel und Tragegriffen. Blaues Polyethylen. Art.Nr. 610000	81 €	•	•	•

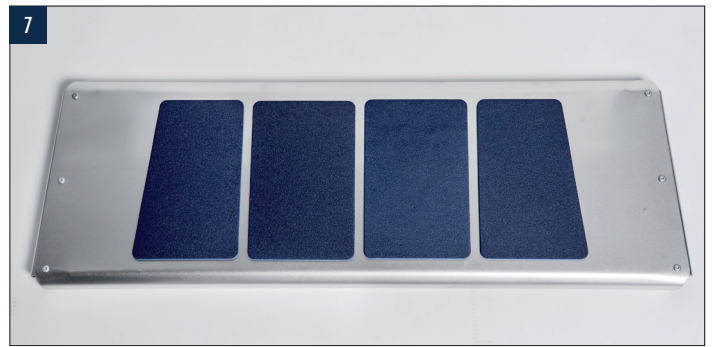
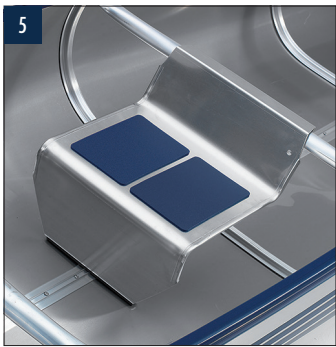
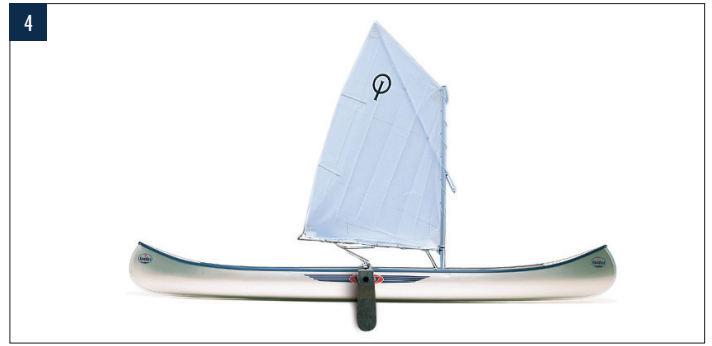

KANUZUBEHÖR

	525	495	465	465L
1 INKAS AUSLEGER Für bessere Stabilität im Kanu, z.B. Auf der Jagd, beim Angeln, für Behinderte usw. Aufblasbar. Polyurethanbeschichtetes Nylogewebe. Länge: 1370 mm, Durchmesser: 220 mm. Art.Nr. 706525	449 €	•	•	•
2 INKAS RUDERBESCHLAG Aluminium. Lässt sich einfach an den Kanurand montieren. Gewicht: 5 kg. Ruder (9 Fuß) und Ruderrollen sind nicht inbegriffen. Art.Nr. 707525	390 €	•	•	•
3 INKAS RÜCKENLEHNE Sperrholz-Rückenlehne mit grau lackiertem Stahlrohr. Für höheren Sitzkomfort. Wird am Sitz eingehängt. Art.Nr. 605000	121 €	•	•	•
4 INKAS SEGELAUSTRÜSTUNG Optimist-Rigg mit einfachem Hilfssegel (3,5 Quadratmeter). Art.Nr. 708525	1 063 €	•	•	•

	525	495	465	465L
5 ABNEHMBARER KANUSITZ Abnehmbare Kanusitz aus Aluminium mit blauem Schutzbelag. Sitzhöhe: ca. 20 cm über dem Boden. Wird an der Querstrebe eingehängt. Art.Nr. 700200	78 €	•	•	•
6 INKAS KANUSITZ AUS ALUMINIUM, KLAPPBAR Klappbarer Kanusitz aus Aluminium. Größe 36x35 cm und 33 cm tief. Sitzhöhe ca. 5 cm von unten. Weich getuftete Bezüge für besseren Sitzkomfort. Platziert im Boden des Kanus. Art.Nr. 601000	165 €	•	•	•
7 SITZ Art.Nr. 700104 Aluminiumsitz, optional achter nr 3 Art.Nr. 700106 Aluminiumsitz, optional achter nr 3 Art.Nr. 700105 Aluminiumsitz, optiona für nr 4	93 €	•	•	•



NEUHEIT!

NEUHEIT!

NEUHEIT!

PADDEL

	525	495	465	465L
8 INKAS KUNSTSTOFF-STECHPADDEL MIT ALUMINIUMSCHAFT Blatt und Knauf aus schlagfestem Polypropylen. Blattbreite: 200 mm. Gewicht: ca. 850 g.				
Art.Nr. 114130 130 cm	52 €	•	•	•
Art.Nr. 114140 140 cm	52 €	•	•	•
Art.Nr. 114150 150 cm	52 €	•	•	•
Art.Nr. 114160 160 cm	52 €	•	•	•
Art.Nr. 114170 170 cm	52 €	•	•	•
Art.Nr. 114180 180 cm	52 €	•	•	•
9 INKAS STECHPADDEL AUS KIEFERN-LEIMHOLZ Stechpaddel aus Kiefern-Leimholz von sehr hoher Qualität. Blattbreite: 150 mm. Gewicht: ca. 850 g.				
Art.Nr. 104100 100 cm	52 €	•	•	•
Art.Nr. 104125 125 cm	58 €	•	•	•
Art.Nr. 104140 140 cm	61 €	•	•	•
Art.Nr. 104150 150 cm	62 €	•	•	•
Art.Nr. 104160 160 cm	64 €	•	•	•
Art.Nr. 104170 170 cm	68 €	•	•	•
Art.Nr. 104180 180 cm	73 €	•	•	•
10 TEILBAR DOPPELPADDEL Teilbar Doppelpaddel, das kraftvolle Paddelschläge ermöglicht. Länge 240 cm. Klinge aus Fibrylon und Schaft aus Aluminium Hergestellt in Frankreich				
Art.Nr.: 110240	83 €	•	•	•

SCHWIMMWESTEN

11 INKAS KANUWESTE Für schwimmkundige Personen. Verschleißfest und Schmutzabweisendes Polyestergewebe.	
Art.Nr. 201030 30-50 kg, gelbem Hüftgurt	44 €
Art.Nr. 201050 50-70 kg, roten Hüftgurt	44 €
Art.Nr. 201090 70- kg, grünem Hüftgurt	44 €
12 INKAS KANUWESTE (ORANGE) Für schwimmkundige Personen. Verschleißfest und Schmutzabweisendes Polyestergewebe.	
Art.Nr. 201100 40-130 kg, gelbem Hüftgurt	48 €
13 RETTUNGSWESTE PRO SAILOR, BALTIC Geeignet für Nichtschwimmer in küstennahen Gewässern. Die Split-Front erhöht Bewegungsfreiheit und Komfort.	
Art.Nr. 205010 3-10 kg	63 €
Art.Nr. 205015 10-20 kg	63 €
Art.Nr. 205030 15-30 kg	63 €
Art.Nr. 205040 30-40 kg	68 €
Art.Nr. 205050 40-50 kg	68 €
Art.Nr. 205070 50-70 kg	75 €
Art.Nr. 205090 70-100 kg	75 €
Art.Nr. 205100 100- kg	75 €
14 LINDER SEGLERWESTE Für schwimmkundige Personen.	
Art.Nr. 206050 30-50 kg	49 €
Art.Nr. 206070 50-70 kg	49 €
Art.Nr. 206090 70-90 kg	49 €
Art.Nr. 206100 90- kg	49 €
15 SCHWIMMWESTE LINDER AUFBLASBAR Winner 150. Blau. 40-150 kg. Auftriebskraft: 150 N.Hinweise zur jährlichen Inspektion und Wartungsmaßnahmen finden Sie unter baltic.se	
Art.Nr. 201200 40-150 kg	109 €



Besuchen Sie uns unter www.linder.se
Dort finden Sie weitere wertvolle Informationen,
viel Zubehör und gute Ratschläge.
Sie können sogar Ihr eigenes Wunschboot
bauen und direkt in den Einkaufswagen legen.

Linder Aluminiumbåtar AB
Kantleden 5
SE-362 32 Tingsryd
Schweden

Tel. +46 477 190 00
E-mail: info@linder.se
www.linder.se



Aluminiumboote