

# HINNASTO 2024

VENEITÄ • KANOOTTEJA • TARVIKKEITA



ARKIP 530 BR • ARKIP 460 • SPORTSMAN 445 B/M/C • SPORTSMAN 400 • SPORTSMAN 355 • FISHING 440 • FISHING 410  
INKAS 525 • INKAS 495 • INKAS 465 • INKAS 465L

TERVEISIÄ RUOTSISTA



Alumiiniveneitä

# ALUMIINIVENEITÄ SMOOLANNISTA

## VENYTYSMUOVATTU RUNKO

Alumiinissa on ainutlaatuisen erinomaisia ominaisuuksia, joista on hyötyä esimerkiksi runkojen ja palkkien rakentamisessa, ja erityisesti runkojen muotoilussa, koska alumiini on varsin helposti muovattavissa.

Linder Aluminiumbåtar valmistaa tuotteitaan käyttämällä niin sanottua venytysmuovausta. Runkolevy vedetään muotin päälle. Matriisin avulla luodaan tutut pehmeät ja harmoniset linjat, jotka ovat yksi tunnusmerkeistämme. Muovaustekniikka säästää energiaa, koska se useimmissa alumiini-seosteissa kovettaa levyn eikä se siten vaadi lämpökovettamista.

Muut valmistajat hitsaavat, tai pahimmissa tapauksessa niittaavat rungon sivut yhteen.

Linder yhdistää rungon molemmat sivut ruuvilla ja ainutlaatuisella köliprofiililla. Tiiveys on niin täsmällinen, etteivät valo tai happi pääse tiivisteaineeseen, mikä estää siten materiaalin vanhenemisen. Valmistuksemme viimeistelyssä jää jäljelle vähemmän liitoksia, mikä vähentää vuotojen ja kulumisen riskiä.

## LINDER ORIGINAL LISÄVARUSTEET

Tarjoamme suuren valikoiman käytännöllisiä ja erittäin korkealuokkaisia Linder Original -lisävarusteita, jotka helpottavat veneesi omistamista. Esimerkkejä niistä ovat mm. kuomu, mahdollisesti kadonnut pohjatulppa, moottoritelineet, aivot ja melat – tai vaikkapa aurinkokennopaketti malliin Fishing 440!

Valitse vene- tai kanoottimallisi tämän valikoimaoppaan avulla. Kaikki vakiovarusteet sisältyvät toimitukseemme, ja usein juuri tässä asiassa ylitämme kilpailijoidemme tarjoamat ratkaisut. Voit myös valita lisää muita varusteita, ja ne kaikki löytyvät tästä oppaasta.

## [www.linder.se](http://www.linder.se)

Käy tutustumassa verkkosivuillamme. Sieltä löydät lisää tietoa ja tuoreimmat uutuudet. Voit tehdä ostoksia tai mukauttaa venettäsi ja täydentää sitä juuri omiin tarpeisiisi sopivilla lisävarusteilla.



Veneemme ja kanoottimme ovat DNV 'Det Norske Veritasin' hyväksymiä, [www.dnvgl.com](http://www.dnvgl.com)

Veneemme on merkitty Securmark-varkausturvamerkillä. Securmark on Skandinavian täydellisen veneiden turvamerkintäjärjestelmä. Veneet merkitään pienin mikropistein, jotka sisältävät tunnistenumeron. Merkintä tehdään veneessä moneen kohtaan ([www.securmark.se](http://www.securmark.se)). Linder maksaa veneen turvamerkinnän rekisteröinnin kustannukset. Ostaja rekisteröi veneensä internetissä tai veneen mukana tulevilla lomakkeella.



# ARKIP 530 BR\*

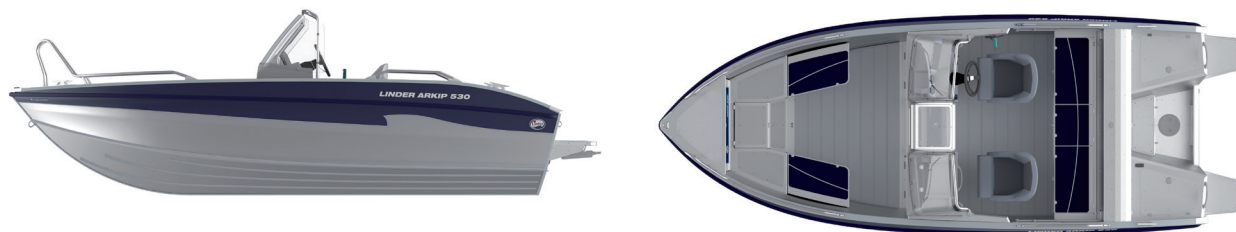

Kevyt liukuvarunkoinen moottorivene, jossa on kaksoisrunko ja sivukannet. Enintään 6 hengelle. Sulavalinjainen muoto ja 16 °:n pohjakulma pitävät liukukynnyksen matalana ja mahdollistavat nopean ajon. Kellukkeet rungon kyljissä, itsetyhjennys ja luonnollisesti 2,7 millimetrin alumiinirunko – tekevät elämyksestäsi turvallisen, vaikka sattuisit ajamaan karille. 3 vuoden takuu.

Tuotenumro 530000



## FAKTATIEDOT

Pituus	530 cm
	576 cm uimatasoineen
Leveys	214 cm
Kokonaiskorkeus	178 cm
Paino	610 kg
Paino moottoreineen	849 kg
Sisäkorkeus	67 cm
Rungon korkeus	112 cm
Rungon paksuus	2,7 mm
Pohjakulma	16°
Moottorisuositus	70-100 hv (51-74,6 kW)
Moottorin enimmäisteho	100 hv (74,6 kW)
Säädinkaapelin pituus	4,80 m
Ohjauskaapelin pituus	4,80 m
	(hydraulinen ohjauspyörä)
Rikipituus	Pitkä
Suurin sallittu kuorma	600 kg
Suurin sallittu henkilömäärä	6
Hyväksytty keulasilmukka	Vakuutusluokka 3
CE-merkintä luokka	C – Rannikko ja saaristo

## VAKIOVARUSTELU

- Kaksoispulpetti, jossa kiinteä ovi ja hydraulinen ohjauspyörä
- 9 tuuman Garmin GPS UHD 92SV Plus w/o XDCR
- Anturi Garmin Sidevü GT52: lle, anturin kiinitysäädettävissä
- Kaksi kaasuvaimennettua flip up -mukavuusistuina (korkeus- ja sivusäädettävät)
- Itsetyhjennys
- Automaattinen piilispumppu
- Etukannen keulavannas on sopiva sähkömoottorille
- Reelingissä kaiteet ja haineväkaiteet eloksoitua alumiinia
- Luistamaton alumiiniturkki
- Kaksi istuinsuojaa
- Perätuhto/takaistuin (irrotettava) ja perätyyny
- 10 säilytystilaa, joista 3 lukittavaa, kaksi irrotettavaa säilytystilaa keulassa ja yksi perässä
- Peräkuomu, jossa on integroitu kuomutalli
- Keulatuhto, integroidut portaat
- Uimatikkailla varustettu uimataso
- Kiinteä polttoainesäiliö, 67 litraa
- Tilaa kahdelle irtosäiliölle
- C-tec-pistorasia
- Deutch-liitin
- Sähköpistorasia USB / 12 V
- Navigointivalo, LED-lyhty keulassa ja perässä (irrotettava)
- Päävirtakytkin, automaattiset sulakkeet
- Anodi "Navalloy" soveltuu käytettäväksi sekä makeilla että suolaisilla vesillä
- Karkaistu etu- ja takakiinnityssakkeli, luokka 3
- Käsipumppu
- 4 pollaria
- Palosammutin
- Pohjatulppa
- Securmark-varkausturvamerkintä
- DNV:n hyväksymä

## TARVIKKEET

- Vesihiihtokaari
- Pulpettisuoja
- Kalastus/aurinkoalusta
- Istuintyynt keulaan
- Istuintyynt aurinkokannelle
- Putkivapateline
- Uisteluvapateline
- Vapateline
- Vieheteline alumiinia
- Mukiteline
- Kiinnityspaketti
- Lukkopaketti, sis. 2,5 m kettinkä
- Säilytyspeite
- Pöytä
- Reelinkiämpäri

**HINTA: Alkaen 30 360 €**

### ESIASENNAMME MOOTTORIN ASENNUSSARJAN:

- Mercury (Mercmonitor, uistelutoiminto)
- Yamaha (NMEA 2000 yhteensopiva, ajonesto, uistelutoiminto, ajotietokone)



**UUTUUS! Katso sivu 16**



\* BR on lyhenne sanasta Bowrider, joka tarkoittaa tuulilasilla varustettua moottoriveneettä, jossa on avoin etuosa, keula (englannin 'bow').



# ARKIP 460

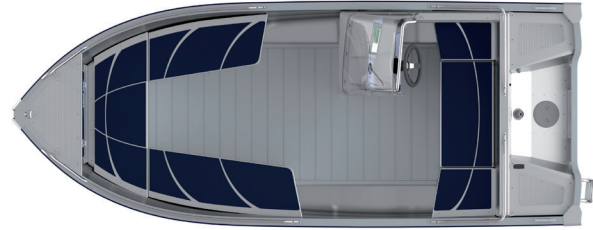

LUOKKAVOITTAJA Liukuvarunkoinen perhevene, jossa on reilut partaat, kulkemista helpottavat haineväkaiteet, alumiini-turkki sekä reilusti istuma- ja säilytystilaa. Enintään 5 hengelle. Sopii hyvin vesihiihtoon ja moniin muihin vapaa-ajan harrasteisiin sekä kalastukseen merellä ja sisävesillä. Arkip 460 on myös erinomainen kuljetusvene ja helppo kuljettaa trailerilla. 3 vuoden takuu.

Tuotenumero 460000



## FAKTATIEDOT

Pituus	460 cm
Leveys	185 cm
Kokonaiskorkeus	142 cm
Paino	292 kg
Paino moottoreineen	485 kg
Sisäkorkeus	60 cm
Rungon korkeus	80 cm
Rungon paksuus	2,4 mm
Pohjakulma	12°
Moottorisuositus	30-50 hv (22-38 kW)
Moottorin enimmäisteho	50 hv (38 kW)
Säädinkaapelin pituus	2,10 m
Ohjauskaapelin pituus	2,70 m
Rikipituus	Pitkä
Suurin sallittu kuorma	515 kg
Suurin sallittu henkilömäärä	5
Hyväksytyt keulasilmukka	Vakuutusluokka 3
CE-merkintä luokka	C – Rannikko ja saaristo

HINTA: 16 150 €

## ESIASENNAMME MOOTTORIN ASENNUSSARJAN:

- Mercury (Mercmonitor, uistelutoiminto)
- Yamaha (NMEA 2000 yhteensopiva, ajonesto, uistelutoiminto)

## VAKIOVARUSTELU

- Tuulilasilla varustettu ohjauspulpetti
- 9 tuuman Garmin GPS UHD 92SV Plus w/o XDCR
- Anturi Garmin Sidevü GT52: lle, anturin kiinnitys säädettävissä
- Vapalaatikko 150 cm
- Automaattinen piissipumppu
- Etukannen keulavannas on sopiva sähkömoottorille
- Reelingissä kaiteet ja haineväkaiteet eloksoitua alumiinia
- Luistamaton alumiiniturkki
- Perätuhto/takaistuin
- Keulatuhto
- 5 säilytystilaa, joista 3 lukittavaa
- Uimatikkaat
- C-tec-pistorasia
- Pistorasia 12 V
- Navigointivalo, LED-lyhty keulassa ja perässä (irrotettava)
- Päävirtakytkin, automaattiset sulakkeet
- Anodi "Navalloy" soveltuu käytettäväksi sekä makeilla että suolaisilla vesillä
- Karkaistu etu- ja takakiinnityssakkeli, luokka 3
- 4 pollaria
- Palosammutin
- Pohjatulppa
- Securmark-varkausturva-merkintä
- DNV:n hyväksymä

## TARVIKKEET

- Vesihiihtokaari
- Pulpetti, vasen
- Pulpettisuoja
- Sähkömoottori perään
- Kalastus/aurinkoalusta
- Istuintyyny perään
- Istuintyyny keulaan
- Istuintyyny aurinkokannelle
- Putkivapeteline
- Uisteluvapeteline
- Vapeteline
- Vieheteline alumiinia
- Satamakuomu
- Peräkuomu, yksi pulpetti
- Peräkuomu, kaksoispulpetti
- Tuulisuoja, kaksoispulpetti
- Akun pidike lattia
- Mukiteline
- Merihankainkiinnikkeeseen
- Kiinnityspaketti
- Lukkopaketti, sis. 2,5 m kettinkää
- Reelinkiämpäri
- Vapalaatikko
- Bimin-toppi
- Softfloor

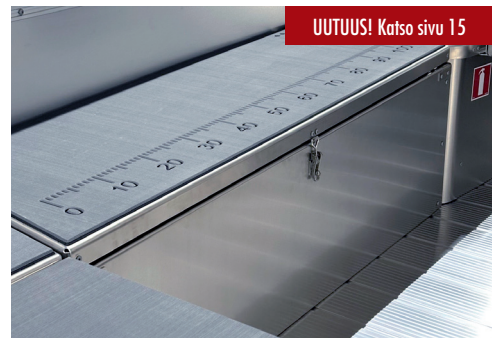

# SPORTSMAN 445 CATCH



Liukuvarunkoinen kalastusvene, joka soveltuu kalastukseen merellä ja sisävesillä. Enintään 3 hengelle. Varustettu kalastuskannella. Suunnittelimme 445 Catch -mallin kokeneiden urheilukalastajien avulla. Veneen keulaan voidaan asentaa myös kauko-ohjattava sähkömoottori. Nykyisiä sähkömoottoreita ohjataan ranteeseen kiinnitetyllä kaukosäätimellä, ja veneen voi kääntää lähes paikallaan. Perässä erityinen kiinnike sähkömoottorille. 3 vuoden takuu.

Tuotenumro 445000C



## FAKTATIEDOT

Pituus	451 cm
Leveys	175 cm
Kokonaiskorkeus	140 cm
Paino	252 kg
Paino moottoreineen	407 kg
Sisäkorkeus	54 cm
Rungon korkeus	73 cm
Rungon paksuus	2,0 mm
Pohjakulma	9°
Moottorisuositus	20-30 hv (14-23 kW)
Moottorin enimmäisteho	30 hv (23 kW)
Säädinkaapelin pituus	2,10 m
Ohjauskaapelin pituus	2,70 m
Rikkipituus	Pitkä
Suurin sallittu kuorma	455 kg
Suurin sallittu henkilömäärä	3
Hyväksytty keulasilmukka	Vakuutusluokka 3
CE-merkintä luokka	C – Rannikko ja saaristo

## VAKIOVARUSTELU

- Tuuillasilla varustettu ohjauspulpetti
- 9 tuuman Garmin GPS UHD 92SV Plus w/o XDCR
- Anturi Garmin Sidevü GT52: lle, anturin kiinitys säädettävissä
- Automaattinen pilssipumppu
- Vapalaatikko (toimii myös askelmana)
- Vieheteline
- Mittakeppi kalan mittaamiseen
- Vapateline
- Etukannen keulavannas on sopiva sähkömoottorille
- Reelingissä kaiteet ja haineväkaiteet eloksoitua alumiinia
- Luistamaton alumiiniturkki
- Kiinnike kalastusistuimelle
- 6 säilytystilaa, joista kaksi on lukittava
- Pelastustiikkaat
- C-tec-pistorasia
- Pistorasia 12 V
- Päävirtakytkin, automaattiset sulakkeet
- Anodi "Navalloy" soveltuu käytettäväksi sekä makeilla että suolaisilla vesillä
- Karkaistu etu- ja takakiinnityssakkeli, luokka 3
- 4 pollaria
- Pohjatulppa
- Securmark-varkausturvamerkintä
- DNV:n hyväksymä

## TARVIKKEET

- Kalastusistuin (kokoontaitettava selkänoja, sis. pylvään)
- Kalastuskannen matto
- Sähkömoottori perään
- Istuintynnyt perään
- Putkivapateline
- Uisteluvapateline
- Vapateline
- Vieheteline alumiinia
- Lyhtysarja, jälkiasennettava
- Satamakuomu
- Pulpettisuoja
- Mukiteline
- Merihankainkiinnikkeeseen
- Kiinnityspaketti
- Lukkopaketti, sis. 2,5 m kettinkää
- Reelinkiämpäri
- Softfloor

HINTA: 12 480 €



UUTUUS! Katso sivu 22



UUTUUS! Katso sivu 22



# SPORTSMAN 445 MAX

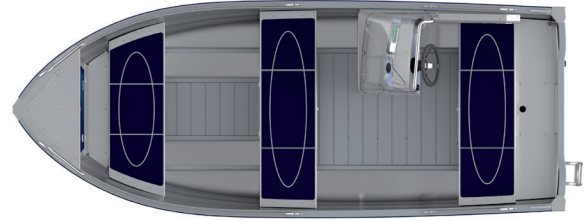

Liukuvarunkoinen perhevene soveltuu meri- ja järvikalastukseen sekä vesihiihtoon. Enintään 4 hengelle. Säilytystiloja perä-, keski- ja keulatuhdon alla. 445 Max voidaan varustaa myös akkupaketilla ja esimerkiksi Torqeedo 10,0 kW sähkömoottorilla, joka vastaa 20 hv bensiinimoottoria. Helppo kuljettaa trailerilla. 3 vuoden takuu.

Tuotenumro 445000M



## FAKTATIIETOA

Pituus	451 cm
Leveys	175 cm
Kokonaiskorkeus	140 cm
Paino	227 kg
Paino moottoreineen	382 kg
Sisäkorkeus	54 cm
Rungon korkeus	73 cm
Rungon paksuus	2,0 mm
Pohjakulma	9°
Moottorisuositus	20-30 hv (14-23 kW)
Moottorin enimmäisteho	30 hv (23 kW)
Säädinkaapelin pituus	1,80 m
Ohjauskaapelin pituus	2,40 m
Rikipituus	Pitkä
Suurin sallittu kuorma	455 kg
Suurin sallittu henkilömäärä	4
Hyväksytyt keulasilmukka	Vakuutusluokka 3
CE-merkintä luokka	C – Rannikko ja saaristo

HINTA: 11 160 €

## VAKIOVARUSTELU

- Tuulilasilla varustettu ohjauspultetti
- 9 tuuman Garmin GPS UHD 92SV Plus w/o XDCR
- Anturi Garmin SideVü GT52: lle, anturin kiinnitys säädettävissä
- Automaattinen piissipumppu
- Etukannen keulavannas on sopiva sähkömoottorille
- Reelingissä kaitteet ja haineväkaihteet eloksoitua alumiinia
- Luistamaton alumiiniturkki
- Perätuhto
- Keskituhto
- Keulatuhto
- 4 säilytystilaa, joista 2 lukittavaa
- Pelastustikkaat
- C-tec-pistorasia
- Pistorasia 12 V
- Päävirtakytkin, automaattiset sulakkeet
- Anodi "Navalloy" soveltuu käytettäväksi sekä makeilla että suolaisilla vesillä
- Karkaistu etu- ja takakiinnityssakkeli, luokka 3
- 4 pollaria
- Pohjatulppa
- Securmark-varkausturvamerkinä
- DNV:n hyväksymä

## TARVIKKEET

- Kalastuskansi
- Sähkömoottori perään
- Täydellinen istuintyynyserja
- Putkivapaneline
- Uisteluvapaneline
- Vapaneline
- Vieheteline alumiinia
- Lyhtyserja, jälkiasennettava
- Satamakuomu
- Pulpettisuoja
- Akun pidike lattia
- Mukiteline
- Merihankainiinnikkeeseen
- Kiinnityspaketti
- Lukkopaketti, sis. 2,5 m kettinkiä
- Reelinkiämpäri

Esiasesnamme moottorin asennussarjan:

Mercury  
Yamaha



UUTUUS! Katso sivu 15

# SPORTSMAN 445 BASIC

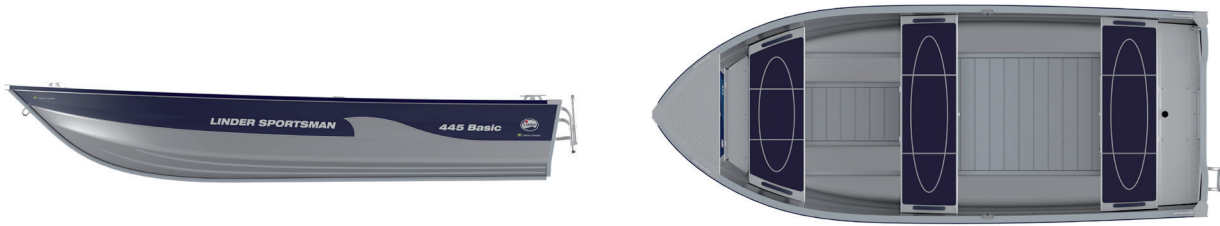

Liukuvarunkoinen kalastusvene soveltuu päiväretkille sekä meri- ja järvikalastukseen. Enintään 4 hengelle. Säilytystiloja perä- ja keskituhdon alla. 445 Basic toimitetaan alumiiniairoilla varustettuna. Helppo kuljettaa trailerilla. 3 vuoden takuu. Tuotenro 445000B



## FAKTATIEDOT

Pituus	451 cm
Leveys	175 cm
Kokonaiskorkeus	77 cm
Paino	189 kg
Paino moottoreineen	329 kg
Sisäkorkeus	54 cm
Rungon korkeus	73 cm
Rungon paksuus	2,0 mm
Pohjakulma	9°
Moottorisuositus	10-20 hv (7-15 kW)
Moottorin enimmäisteho	20 hv (15 kW)
Rikipituus	Pitkä
Suurin sallittu kuorma	474 kg
Suurin sallittu henkilömäärä	4
Hyväksytty keulasilmukka	Vakuutusluokka 3
CE-merkintä luokka	C – Rannikko ja saaristo

HINTA: 7 120 €

## VAKIOVARUSTELU

- Luistamaton alumiiniturkki
- Automaattinen pilssipumppu
- Etukannen keulavannas on sopiva sähkömoottorille
- 9 jalan alumiini airot
- Aironpidike
- Järvihankain
- Perätuhto
- Keskituhto
- Keulatuhto
- 3 säilytystilaa, joista 2 lukittavissa
- Pelastustikkaat
- Anodi "Navalloy" soveltuu käytettäväksi sekä makeilla että suolaisilla vesillä
- Karkaistu etu- ja takakiinnityssakkeli, luokka 3
- 4 pollaria
- Pohjatulppa
- Securmark-varkausturvamerkintä
- DNV:n hyväksymä

## TARVIKKEET

- Kalastuskansi
- Hainevä, keulakaide
- Sähkömoottori perään
- Täydellinen istuintyynysarja
- Putkivapateline
- Uisteluvapateline
- Vieheteline alumiinia
- Kaikuluotaimen anturiteline, säädettävä
- Kaide
- Lyhtysarja, jälkiasennettava
- Satamakuomu
- Akun pidike lattia
- Kiinnityspaketti
- Lukkopaketti, sis. 2,5 m kettinkiä
- Reelinkiämpäri



UUTUUS! Katso sivu 14





# SPORTSMAN 400

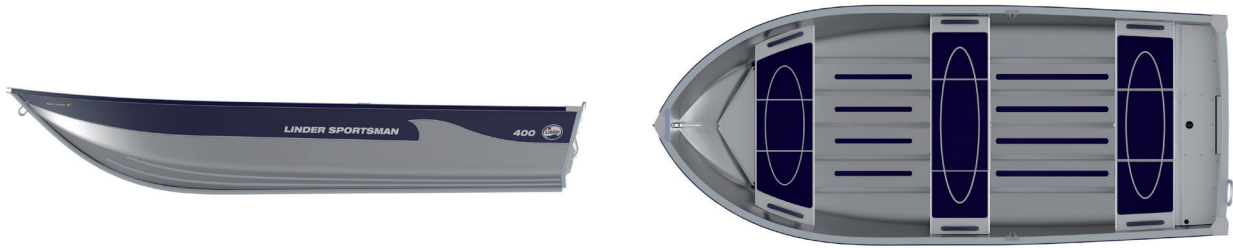

Liukuvarunkoinen perhevene enintään 4 hengelle – järville, saaristoihin ja rannikkovesille. Ohjauspulpetilla varustettuna Sportsman 400 soveltuu myös vesihiihtoon (kevyehköille henkilöille). Helppo kuljettaa trailerilla. 3 vuoden takuu.

Tuotenro 400000



## FAKTATIIETOA

Pituus	401 cm
Leveys	164 cm
Paino	125 kg
Paino moottoreineen	281 kg
Sisäkorkeus	60 cm
Rungon korkeus	63 cm
Rungon paksuus	1,8 mm
Pohjakulma	8°
Moottorisuositus	6-10 hv (4-8 kW)
varustettu ohjauspulpetilla	15-20 hv (11-15 kW)
Moottorin enimmäisteho	20 hv (15 kW)
Säädinkaapelin pituus (sivupulpetti)	1,80 m
Säädinkaapelin pituus (keskipulpetti)	2,70 m
Ohjauskaapelin pituus (sivupulpetti)	2,40 m
Ohjauskaapelin pituus (keskipulpetti)	3,30 m
Rikipituus	Pitkä
Suurin sallittu kuorma	410 kg
Suurin sallittu henkilömäärä	4
Hyväksytty keulasilmukka	Vakuutusluokka 3
CE-merkintä luokka	D – Suojaisat vedet

## VAKIOVARUSTELU

- 9 jalan alumiinihirot
- Aironpidike
- Järvihankain
- Perätuhto
- Keskituhto
- Keulahankain
- Kaksi lukittavaa säilytystilaa
- Pelastustikkaat
- Anodi "Navalloy" soveltuu käytettäväksi sekä makeilla että suolaisilla vesillä
- Lukkosanka keulassa ja perässä
- Pohjatulppa
- Securmark-varkausturvamerkintä
- DNV:n hyväksymä

## TARVIKKEET

- Ohjauspulpetti
- Ohjauspulpetin tuulilasi
- Etukannen keulavannas sähkömoottorille
- Sähkömoottori perään
- Hainevä, keulakaide
- Lattiaritilä alumiinia
- Lattiaritilä puuta
- Putkivapeteline
- Uisteluvapeteline
- Vieheteline alumiinia
- Kaikuluotaimen anturiteline, säädettävä
- Kaide
- Lyhtysarja, jälkiasennettava
- Satamakuomu
- Akun pidike lattia
- Kiinnityspaketti
- Lukkopaketti, sis. 2,5 m kettinkiä
- Pollari
- Automaattinen piissipumppu
- Smart wave / piissipumppu Länsman
- Reelinkämpäri

HINTA: 4 810 €







# SPORTSMAN 355



Liukuvarunkoinen moottorivene järville, saaristoihin ja rannikkovesille. Enintään 3 hengelle. Soveltuu myös nuorisolle. Merikelpoisuutensa ja hallittavuutensa ansiosta Sportsman 355 soveltuu hyvin myös pelastusveneeksi. Helppo kuljettaa trailerilla. 3 vuoden takuu.

Tuotenumro 355000



## FAKTATIEDOT

Pituus	355 cm
Leveys	146 cm
Paino	84 kg
Paino moottoreineen	167 kg
Sisäkorkeus	51 cm
Rungon korkeus	54 cm
Rungon paksuus	1,7 mm
Pohjakulma	2°
Moottorisuositus	6-8 hv (4-6 kW)
Moottorin enimmäisteho	8 hv (6 kW)
Rikkipituus	Lyhyt
Suurin sallittu kuorma	310 kg
Suurin sallittu henkilömäärä	3
Hyväksytty keulasilmukka	Vakuutusluokka 3
CE-merkintä luokka	D – Suojaisat vedet

## VAKIOVARUSTELU

- 8 jalan alumiiniaivot
- Aironpidike
- Järvihankain
- Perätuhto
- Keskituhto
- Keulahankain
- Pelastustikkaat
- Lukkosanka keulassa ja perässä
- Pohjatulppa
- Securmark-varkausturvamerkintä
- DNV:n hyväksymä

## TARVIKKEET

- Sähkömoottori perään
- Hainevä, keulakaide
- Lattiaritilä alumiinia
- Lattiaritilä puuta
- Putkivapateline
- Uisteluvapateline
- Vieheteline alumiinia
- Kaikuluotaimen anturiteline, säädettävä
- Lyhtysarja, jälkiasennettava
- Satamakuomu
- Anodisarja
- Kiinnityspaketti
- Lukkopaketti, sis. 2,5 m kettinkiä
- Pollari
- Smart wave / pilssipumppu Länsman
- Reelinkiämpäri

HINTA: 2 990 €

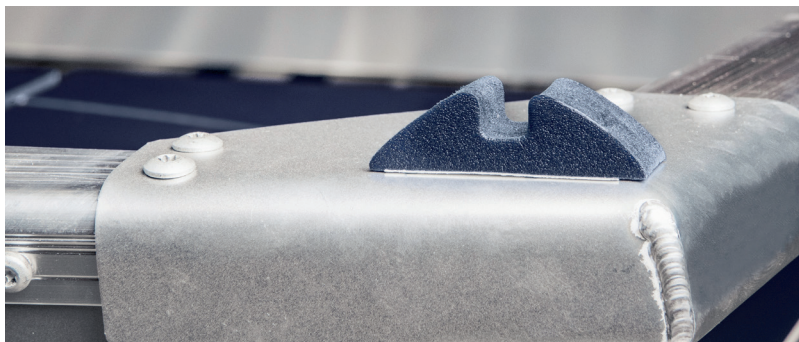



# FISHING 440



ENITEN MYYTY. Kevyt mutta vakaa, limisaumatyypinen soutuvene sopii hyvin järville, saaristoihin ja rannikkovesille. Enintään 4 hengelle. Fishing 440:n polttoainenkulutus on markkinoiden alhaisin, 0,11 l / merimaili 1 henkilön kuormalla 7 solmun nopeudella. Aurinkopaneelisarjamme soveltuu erinomaisesti asennettavaksi tähän venemalliin. Helppo soutaa. Helppo kuljettaa trailerilla. 3 vuoden takuu.

Tuotenumero 440000



## FAKTATIEDOJA

Pituus	431 cm
Leveys	164 cm
Paino	94 kg
Paino moottoreineen	149 kg
Sisäkorkeus	54 cm
Rungon korkeus	60 cm
Rungon paksuus	1,7 mm
Moottorisuositus	2,5-5 hv (1,8-4 kW)
Moottorin enimmäisteho	5 hv (4 kW)
Rikkipituus	Lyhyt
Suurin sallittu kuorma	390 kg
Suurin sallittu henkilömäärä	4
Hyväksytty keulasilmukka	Vakuutusluokka 3
CE-merkintä luokka	D – Suojaisat vedet

## VAKIOVARUSTELU

- 9 jalan alumiinihirot
- Aironpidike
- Järvihankain
- Perätuhto
- Keskituhto
- Keulahankain
- Kaksi lukittavaa säilytystilaa
- Pelastustikkaat
- Lukkosanka keulassa ja perässä
- Pohjatulppa
- Securmark-varkausturvamerkintä
- DNV:n hyväksymä

## TARVIKKEET

- Aurinkopaneelisarja
- Sähkömoottori perään
- Hainevä, keulakaide
- Lattiaritilä puuta
- Putkivapateline
- Uisteluvapateline
- Vieheteline alumiinia
- Kaikuluotaimen anturiteline, säädettävä
- Lyhtysarja, jälkiasennettava
- Teleskooppivarsi perämoottorin kahvaan / peräsinvarren jatko
- Satamakuomu
- Anodisarja
- Kiinnityspaketti
- Lukkopaketti, sis. 2,5 m kettinkiä
- Pollari
- Automaattinen pilssipumppu
- Smart wave / pilssipumppu Länsman
- Reelinkämpäri

HINTA: 3 900 €





# FISHING 410

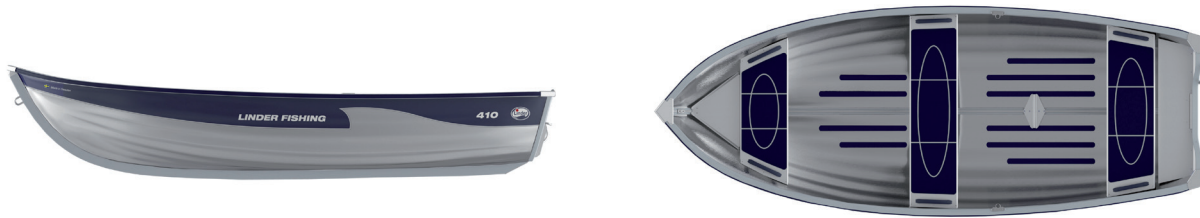

Kevyt limisaumatyypinen soutuvene on tarkoitettu sisävesistöihin. Enintään 3 hengelle. Veneen laskemiseen vesille ja nostamiseen rannalle tarvitaan vain yksi henkilö. Helppo siirtää järveltä toiselle. Helppo soutaa. Helppo kuljettaa trailerilla. 3 vuoden takuu.

Tuotenumro 410000



## FAKTATIEDOT

Pituus	403 cm
Leveys	156 cm
Paino	75 kg
Paino moottoreineen	107 kg
Sisäkorkeus	57 cm
Rungon korkeus	63 cm
Rungon paksuus	1,7 mm
Moottorisuositus	2,5-3,5 hv (1,8-2,7 kW)
Moottorin enimmäisteho	3,5 hv (2,7 kW)
Rikkipituus	Lyhyt
Suurin sallittu kuorma	290 kg
Suurin sallittu henkilömäärä	3
Hyväksytty keulasilmukka	Vakuutusluokka 3
CE-merkintä luokka	D – Suojaisat vedet

## VAKIOVARUSTELU

- 8,5 jalan alumiinihiot
- Aironpidike
- Järvihankain
- Perätuhto
- Keskituhto
- Keulahankain
- Pelastustikkaat
- Lukkosanka keulassa ja perässä
- Pohjatulppa
- Securmark-varkausturvamerkintä
- DNV:n hyväksymä

## TARVIKKEET

- Sähkömoottori perään
- Hainevä, keulakaide
- Lattiaritilä puuta
- Putkivapeteline
- Uisteluvapeteline
- Vieheteline alumiinia
- Kaikuluotaimen anturiteline, säädettävä
- Lyhtysarja, jälkiasennettava
- Teleskooppivarsi perämoottorin kahvaan / peräsinvarren jatko
- Satamakuomu
- Anodisarja
- Kiinnityspaketti
- Lukkopaketti, sis. 2,5 m kettinkiä
- Pollari
- Smart wave / pilssipumppu Länsman
- Reelinkiämpäri

HINTA: 3 350 €



# MOOTTORISUOSITUKSET

		ARKIP 530 BR	ARKIP 460	SPORTSMAN 445 CATCH	SPORTSMAN 445 MAX	SPORTSMAN 445 BASIC	SPORTSMAN 400	SPORTSMAN 355	FISHING 440	FISHING 410
Sähkömoottori Yamaha M12	Täysi teho								3 solmua	3 solmua
	Alhaisempi teho n. 20-25%								2 solmua	2 solmua
Sähkömoottori Yamaha M26	Täysi teho								4 solmua	4 solmua
	Alhaisempi teho n. 20-25%								3 solmua	3 solmua
2,5 hv	1 hlö								7 solmua <sup>1)</sup>	8 solmua 4800 kierr./min <sup>1)</sup>
	2 hlö								6 solmua <sup>1)</sup>	5 solmua 4900 kierr./min <sup>1)</sup>
Sähkömoottori Torqeedo 1103 CS	Täysi teho								5 solmua <sup>2)</sup>	
	Alhaisempi teho n. 20-25%								3 solmua <sup>2)</sup>	
4 hv	1 hlö								9 solmua 5100 kierr./min <sup>1)</sup>	
	2 hlö								8 solmua 4200 kierr./min <sup>1)</sup>	
5 hv	1 hlö								11 solmua 5500 kierr./min <sup>1)</sup>	
	2 hlö								8 solmua 5400 kierr./min <sup>1)</sup>	
6 hv	1 hlö						17 solmua 5600 kierr./min	15 solmua 5700 kierr./min		
	2 hlö						13 solmua 5200 kierr./min	11 solmua 5300 kierr./min		
8 hv	1 hlö						19 solmua 5600 kierr./min	19 solmua 5700 kierr./min		
	2 hlö						16 solmua 5200 kierr./min	16 solmua 5300 kierr./min		
10 hv	1 hlö						18 solmua 5800 kierr./min <sup>1)</sup>	21 solmua 5600 kierr./min		
	2 hlö						15 solmua 5450 kierr./min <sup>1)</sup>	18 solmua 5400 kierr./min		
15 hv	1 hlö						22 solmua 6100 kierr./min <sup>1)</sup>	24 solmua 5800 kierr./min <sup>3)</sup>		
	2 hlö						19 solmua 5600 kierr./min	22 solmua 5700 kierr./min <sup>3)</sup>		
Sähkömoottori Torqeedo 10.0	1 hlö				17 solmua <sup>2)</sup>					
	2 hlö				15 solmua <sup>2)</sup>					
20 hv	1 hlö						24 solmua 6100 kierr./min <sup>1)</sup>	25 solmua 6000 kierr./min <sup>3)</sup>		
	2 hlö			19 solmua 5500 kierr./min	20 solmua 5500 kierr./min		22 solmua 5700 kierr./min	24 solmua 5600 kierr./min <sup>3)</sup>		
	4 hlö			16 solmua 5300 kierr./min	17 solmua 5300 kierr./min		18 solmua 5500 kierr./min			
25 hv	2 hlö			24 solmua 5800 kierr./min <sup>1)</sup>	25 solmua 5950 kierr./min <sup>1)</sup>					
	4 hlö			21 solmua 5500 kierr./min <sup>1)</sup>	23 solmua 5700 kierr./min <sup>1)</sup>					
30 hv	1 hlö			27 solmua 5900 kierr./min <sup>1)</sup>	26 solmua 6200 kierr./min					
	2 hlö		26 solmua 6100 kierr./min <sup>1)</sup>	25 solmua 5700 kierr./min <sup>1)</sup>	25 solmua 6100 kierr./min					
	4 hlö		25 solmua 6000 kierr./min <sup>1)</sup>		24 solmua 5300 kierr./min					
40 hv	2 hlö		30 solmua 5700 kierr./min <sup>1)</sup>							
	4 hlö		28 solmua 5300 kierr./min <sup>1)</sup>							
50 hv	2 hlö		32 solmua 5800 kierr./min <sup>1)</sup>							
	4 hlö		30 solmua 5400 kierr./min <sup>1)</sup>							
80 hv	2 hlö	33 solmua 5300 kierr./min <sup>1)</sup>								
	4 hlö	32 solmua 5300 kierr./min <sup>1)</sup>								
100 hv	2 hlö	38 solmua 5300 kierr./min								
	4 hlö	35 solmua 5300 kierr./min								

# TEKNISET TIEDOT

	ARKIP 530 BR	ARKIP 460	SPORTSMAN 445 CATCH	SPORTSMAN 445 MAX	SPORTSMAN 445 BASIC	SPORTSMAN 400	SPORTSMAN 355	FISHING 440***	FISHING 410
PITUUS	530 cm (576 cm uimatasoineen)	460 cm	451 cm	451 cm	451 cm	401 cm	355 cm	431 cm	403 cm
LEVEYS	214 cm	185 cm	175 cm	175 cm	175 cm	164 cm	146 cm	164 cm	156 cm
KOKONAISKORKEUS	178 cm	142 cm	140 cm	140 cm	77 cm	63 cm	54 cm	60 cm	63 cm
PAINDO	610 kg	292 kg	252 kg	227 kg	189 kg	125 kg	84 kg	94 kg	75 kg
PAINDO MOOTTOREINEEN	849 kg	485 kg	407 kg	382 kg	329 kg	281 kg*	167 kg	149 kg	107 kg
SISÄKKORKEUS	67 cm	60 cm	54 cm	54 cm	54 cm	60 cm	51 cm	54 cm	57 cm
RUNGON KORKEUS	112 cm	80 cm	73 cm	73 cm	73 cm	63 cm	54 cm	60 cm	63 cm
RUNGON PAKSUUS	2,7 mm	2,4 mm	2,0 mm	2,0 mm	2,0 mm	1,8 mm	1,7 mm	1,7 mm	1,7 mm
POHJAKULMA	16°	12°	9°	9°	9°	8°	2°	–	–
MOOTTORISUOSITUS	70-100 hv (51-74,6 kW)	30-50 hv (22-38 kW)	20-30 hv (14-23 kW)	20-30 hv (14-23 kW)	10-20 hv (7-15 kW)	6-10 hv (4-8 kW) 15-20 hv (11-15 kW)**	6-8 hv (4-6 kW)	2,5-5 hv (1,8-4 kW)	2,5-3,5 hv (1,8-2,7 kW)
SUOS. TORQEEDO SÄHKÖMOOTTORI				Esim. Torqeedo Cruise 10.0 R (10,0 kW)				Esim. Torqeedo Travel 1103 CS (1100 W)	
MOOTTORIN ENIMMÄISTEHO	100 hv (74,6 kW)	50 hv (38 kW)	30 hv (23 kW)	30 hv (23 kW)	20 hv (15 kW)	20 hv (15 kW)	8 hv (6 kW)	5 hv (4 kW)	3,5 hv (2,7 kW)
SÄÄDINKAAPELIN PITUUS	4,80 m	2,10 m	2,10 m	1,80 m		sivupulpetti 1,80 m keskipulpetti 2,70 m			
OHJAUSKAAPELIN PITUUS	4,80 m (hydraulinen ohjauspyörä)	2,70 m	2,70 m	2,40 m		sivupulpetti 2,40 m keskipulpetti 3,30 m			
RIKIPITUUS	Pitkä	Pitkä	Pitkä	Pitkä	Pitkä	Pitkä	Lyhyt	Lyhyt	Lyhyt
SUURIN SALLITTU KUORMA	600 kg	515 kg	455 kg	455 kg	474 kg	410 kg	310 kg	390 kg	290 kg
SUURIN SALLITTU HENKILÖMÄÄRÄ	6	5	3	4	4	4	3	4	3
HYVÄKSYTTY KEULASILMUKKA	Vakuutusluokka 3	Vakuutusluokka 3	Vakuutusluokka 3	Vakuutusluokka 3	Vakuutusluokka 3	Vakuutusluokka 3	Vakuutusluokka 3	Vakuutusluokka 3	Vakuutusluokka 3
CE-MERKINTÄ LUOKKA	C – Rannikko ja saaristo	C – Rannikko ja saaristo	C – Rannikko ja saaristo	C – Rannikko ja saaristo	C – Rannikko ja saaristo	D – Suojaisat vedet	D – Suojaisat vedet	D – Suojaisat vedet	D – Suojaisat vedet
SUURIN NOPEUS	2 henkilöä, 100 hv moottori n. 38 solmua	2 henkilöä, 50 hv moottori n. 32 solmua	2 henkilöä, 30 hv moottori n. 25 solmua	1 henkilö, 30 hv moottori n. 26 solmua	1 henkilö, 20 hv moottori n. 24 solmua	1 henkilö, 20 hv moottori n. 25 solmua	1 henkilö, 8 hv moottori n. 19 solmua	1 henkilö, 5 hv moottori n. 11 solmua	1 henkilö, 2 hv moottori n. 8 solmua
VAKIOVARUSTUS	9 tuuman GPS/ kaikuluotain, ovelin kaksoispulpetti, kaasuvaimennetut flip up -mukavuus- istuimet (korkeus- ja sivusäädettävät), kiinteä säiliö (67 l), hydraulinen ohjaus- pyörä, itsetyhjennys, integroitu porras, takatynnyt, kuomu- talli kuomuineen, automaattinen pilssipumppu, kulku- valo, kaide, hainevät, uimatikkaat, uima- taso, luistamaton alumiiniturkki, pollarit, uhrianodi, pohjatulppa, Securmark- varkausturvamer- kintä	9 tuuman GPS/ kaikuluotain, automaattinen pilssipumppu, lyhty, kaide, hainevät, uimatikkaat, luistamaton alumiiniturkki, pollarit, uhrianodi, palonsammutin, pohjatulppa, Securmark- varkausturvamer- kintä	9 tuuman GPS/ kaikuluotain, viiheteline, kiinnike kalastustuolille, etukansi keula, kaide, hainevä, automaattinen pilssipumppu, pelastustikkaat, vapaeline, leveä alumiiniturkki, pollarit, uhrianodi, pohjatulppa, Securmark- varkausturvamer- kintä	9 tuuman GPS/ kaikuluotain, etukansi keula, kaide, hainevät, automaattinen pilssipumppu, uimatikkaat, leveä alumiiniturkki, pollarit, uhrianodi, pohjatulppa, Securmark- varkausturvamer- kintä	Etukansi keula, alumiiniäirot, automaattinen pilssipumppu, uimatikkaat, alumiiniturkki, hankain, airokiinnike, uhrianodi, pohjatulppa, Securmark- varkausturvamer- kintä	Alumiiniäirot, pelastustikkaat, hankain, airokiinnike, uhrianodi, pohjatulppa, Securmark- varkausturvamer- kintä	Alumiiniäirot, pelastustikkaat, hankain, airokiinnike, pohjatulppa, Securmark- varkausturvamer- kintä	Alumiiniäirot, pelastustikkaat, hankain, airokiinnike, pohjatulppa, Securmark- varkausturvamer- kintä	

\*Sis. ohjauspulpetin ja 20 hv moottorin. \*\*Varustettu ohjauspulpetilla. \*\*\*Fishing 440:n polttoaineenkulutus on markkinoiden alhaisin. 0,11 l/merimaili 1 henkilön kuormalla 7 solmun nopeudella.

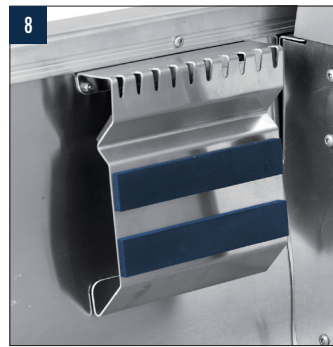
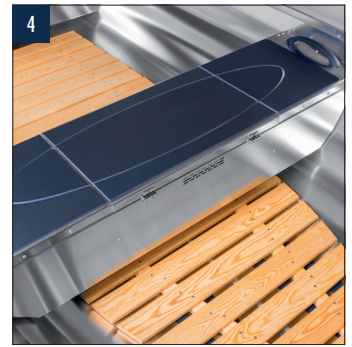

## TARVIKKEET

		530BR	460	445B	445M	445C	400	355	440	410
1	<b>ANODISARJA "NAVALLOY"</b> Soveltuu sekä makeille että suolaisille vesille. Tuotenro 712740	73 €	•	•	•	•	•	•	•	•
2	<b>RANTAKÄRRY, ALUMIINIA</b> Tuotenro 405000	558 €						•	•	•
3	<b>KIINNIKE REELINKIIN</b> Kiinnike sopii GPS:lle, uisteluvapatelineelle, syvätäkilalle jne. Tuotenro 712000	28 €	•	•	•	•	•	•	•	•
4	<b>ÖLJYKYLÄSTETTY PUUTRALLI</b> Tuotenro 619355	249 €						•		
	Tuotenro 619401 2007<	210 €					•			
	Tuotenro 619400 >2006	398 €					•			
	Tuotenro 619410	380 €							•	
	Tuotenro 619440	309 €							•	
5	<b>ALUMIINITRALLI</b> Tuotenro 610355	478 €						•		
	Tuotenro 610400	403 €					•			

		530BR	460	445B	445M	445C	400	355	440	410
6	<b>POHJATULPPA (VAKIO)</b> Tuotenro 621000	15 €	•	•	•	•	•	•	•	•
7	<b>REELINKIÄMPÄRI</b> Uusi paranneltu muotoilu. Merensininen muovinen ämpäri (UV-suoja) hihnakahvalla ja alumiinikiinnikkeillä kiskoon ripustamista varten. Tilavuus 12 litraa. Tuotenro: 622000	48 €	•	•	•	•	•	•	•	•
8	<b>VIEHETELINE ALUMIINIA</b> Tuotenro 211074 (vakiovarusteena mallissa 445 Catch)	48 €	•	•	•	•	•	•	•	•
9	<b>SÄHKÖMOOTTORITELINE</b> Tuotenro 712009	69 €						•	•	•
	Tuotenro 712010	69 €	•	•	•	•				
	<i>Ei voi yhdistää vesihiihtokaareen Arkip 460.</i>									

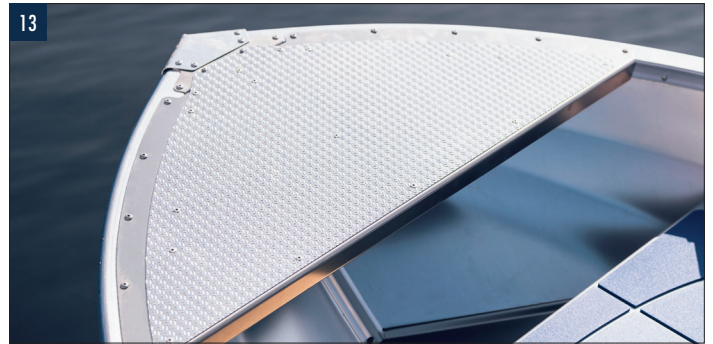

## TARVIKKEET

		530BR	460	445B	445M	445C	400	355	440	410
<b>10 KALASTUSKANSI</b>	Valmistettu alumiinista/turkkilevystä, kannessa luukut (voidaan varustaa kalastusistuimella).									
<b>Tuotenumro 712026</b>	1 053 €			•	•					
<b>11 KALASTUSISTUIN, KOKOONTAITETTAVA SELKÄNOJA</b>	Uusi muotoilu. sis. pylvään ja istuimen pohjalevyn. Sopii malleihin 530 BR, 460, 445 Basic ja 445 Max, joissa on kalastuskansi/kalastustaso ja kiinnike kalastusistuimelle									
<b>Tuotenumro 719003</b>	540 €	•	•	•	•	•				
<b>12 KIINNIKE KALASTUSISTUIMELLE</b>	Voidaan asentaa kalastuskanteen/kalastustasoon, jotka ovat lisävarusteita malleissa 530 BR, 460, 445 Basic ja 445 Max.									
<b>Tuotenumro 719004</b>	80 €	•	•	•	•					
<b>13 ETUKANSI SÄHKÖMOOTTORILLE, SPORTSMAN 400</b>	Valmistettu alumiinista/turkkilevystä. Sähkömoottorin asentamiseen keulaan. Sisältää sähkömoottorin alumiinisen kiinnityslevyn.									
<b>Tuotenumro 712022</b>	318 €								•	

		530BR	460	445B	445M	445C	400	355	440	410
<b>14 ETUKANSI SÄHKÖMOOTTORILLE, MALLIT 445B/M</b>	Valmistettu alumiinista/turkkilevystä. Sisältää sähkömoottorin kiinnityslevyn. Sopii malliin 445 Basic -19 asti (vakiovarusteena alkaen -20) Sopii malliin 445 Max -13 asti (vakiovarusteena alkaen -14)									
<b>Tuotenumro 712021</b>	319 €			•	•					
<b>15 KAIKULUOTAIMEN ANTURITELINE</b>	Alumiinia. Säädettävä. Korkeus 280 mm, leveys 80 mm. Kiinnitetään peräpeiliin.									
<b>Tuotenumro 712008</b>	73 €	•	•	•	•	•	•	•	•	•
<b>16 PÖYTÄ LINDER 530 ARKIP</b>	Soikea ohjaamopöytä integroiduilla mukinpidikkeillä. Mukana pöytäjalusta, siivilän kiinnike ja asennusohjeet. Mitat 760 x 460 mm									
<b>Tuotenumro 712007</b>	476 €			•						
<b>17 VAPALAATIKO ARKIP 460</b>	Alumiininen, jossa tilaa 2 onkille, pituus 2,40 m. Sininen istuinpehmuste (Sofffloor pehmeä lattia ei sisälly). Asennettu vasemmalle puolelle perän ja keulan väliin. Mitata: 1220x400x400mm									
<b>Tuotenumro 712750</b>	528 €			•						

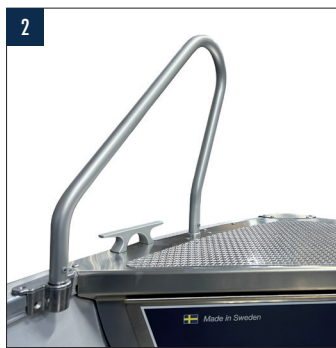

UUTUUS!

## TARVIKKEET

		530BR	460	445B	445M	445C	400	355	440	410
<b>1 KEULAKAIDE/HAIINEVÄ</b> Anodisoitu alumiini. Leveys: 37 cm. Korkeus: 46 cm. Tuotenro 628000	159 €		•			•	•	•	•	•
<b>2 KEULAKAIDE/HAIINEVÄ</b> Sopii malleihin Sportsman 445 Basic ja 400 etukansi sähkömoottorille. Anodisoitu alumiini. Leveys: 37 cm. Korkeus: 46 cm. Ruuvataan kaitteeseen ja keulakanteen. Tuotenro 628100	159 €		•			•				
<b>3 SININEN MUOVIKAHVA</b> Tuotenro 811269	11 €		•			•	•	•	•	•
<b>4 PERÄKUOMU 445 MAX</b> Enimmäisnopeus 30 km/h, harmaata akryylikudosta. Tuotenro 302445	1 496 €			•						
<b>5 PERÄKUOMU 460 ARKIP, YKSI PULPETTI</b> Enimmäisnopeus 30 km/h, harmaata akryylikudosta. Tuotenro 302460 2015< Tuotenro 302471 >2014 <i>Ei voi yhdistää vasemmanpuoleiselle pulpetille/ vesihiihtokaareen</i>	1 436 € 1 426 €		• •							

		530BR	460	445B	445M	445C	400	355	440	410
<b>6 PERÄKUOMU 460 ARKIP, KAHDILLA PULPETILLA</b> Enimmäisnopeus 30 km/h, harmaata akryylikudosta. Tuotenro 302462 2015< Tuotenro 302470 >2014 <i>Ei voi yhdistää vesihiihtokaareen.</i>	1 413 € 1 195 €		• •							
<b>7 SATAMAPEITE, HARMAATA POLYESTERIÄ</b> Tuotenro 302446 Tuotenro 302356 Tuotenro 302401 Tuotenro 302411 Tuotenro 302441	951 € 699 € 858 € 851 € 960 €			•	•	•			•	•
<b>8 SATAMAPEITE, HARMAATA POLYESTERIÄ</b> Tuotenro 302461 <i>Ei voi yhdistää vesihiihtokaareen.</i>	993 €		•							
<b>9 SÄILYTUSPEITE ARKIP 530</b> Säilytyspeite suojaa veneen sisäosia sen ollessa satamassa ja kun sitä säilytetään esimer kiksi perävaunussa. Vaalean harmaa vinyyli. Suurin nopeus autolla 30 km/h Tuotenro 302530	768 €	•								



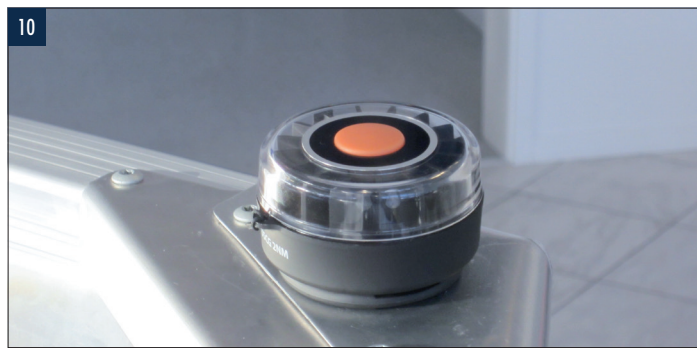
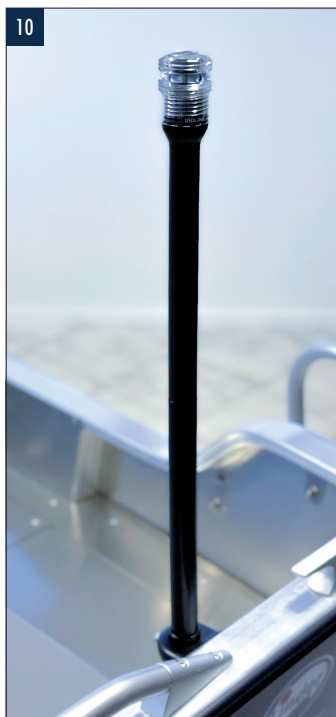

## TARVIKKEET

### 10 NAVIGOINTIVALOSARJA

Jälkiasennettava led-lyhtypaketti pieniin moottoriveneisiin. Paristokäyttöinen.

1 kpl valkoinen ympärivalaiseva lyhty, asennetaan perään.

1 kpl vihreä/punainen/valkoinen, asennetaan keulaan.

1 kpl teleskooppivarsi 100 cm.

1 kpl kiinnike varrelle.

Mukana haponkestävät ruostumattomat ruuvit.

Tuotenumero 712800

	530BR	460	445B	445M	445C	400	355	440	410
259 €			•	•	•	•	•	•	•

### 11 LUKKOPAKETTI

(riippulukko ja 2,5 m kettinkiä, täyttää vakuutusluokan 3 vaatimukset, sisältää suojan)

Tuotenumero 626000

161 €	•	•	•	•	•	•	•	•	•
-------	---	---	---	---	---	---	---	---	---

### 12 PILSSIPUMPPU LÄNSMAN, KIINNITYSKÖYTEEN

Automaattinen pilssipumppu, joka kiinnitetään kiinnitysköyteen. Helppo asentaa, käytännöllinen ottaa mukaan ja lukita kiinni.

Pystyy pumppaamaan jopa 2500 l/vrk.

Tuotenumero 606600

82 €	•	•	•	•	•	•	•	•	•
------	---	---	---	---	---	---	---	---	---

### 13 PILSSIPUMPPU JOHNSSON 600

Veneisiin ohjauspultilla 717400.

Pilssipumppu automaattinen, kaapelirunko, kiinnityslevy katkaisimella, laitaläpivienni.

Tuotenumero 718000

256 €

									•
--	--	--	--	--	--	--	--	--	---

### 14 PILSSIPUMPPU JOHNSSON 600

Veneisiin, joissa ei ohjauspulttia.

Pilssipumppu automaattinen, kaapelirunko, kiinnityslevy katkaisimella, laitaläpivienni.

Tuotenumero 718001

292 €

									•
--	--	--	--	--	--	--	--	--	---

### 15 PILSSIPUMPPU SMART WAVE

Pilssipumppu ripustetaan laitaan niin, että uimuri kelluu vedessä. Veneen/aaltojen liikkeet saavat uimurin pumppaamaan veden veneestä.

Tuotenumero 606500

86 €

•	•	•	•	•	•	•	•	•	•
---	---	---	---	---	---	---	---	---	---

### 16 PILSSIPUMPPU JOHNSSON 600

Pilssipumppu automaattinen, kaapelirunko, kiinnityslevy katkaisimella, laitaläpivienni.

Tuotenumero 718002

315 €

									•
--	--	--	--	--	--	--	--	--	---

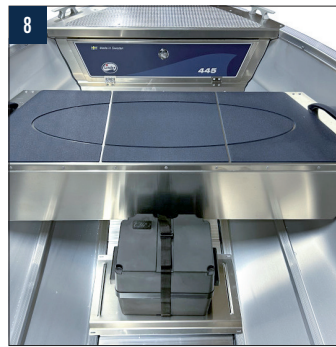
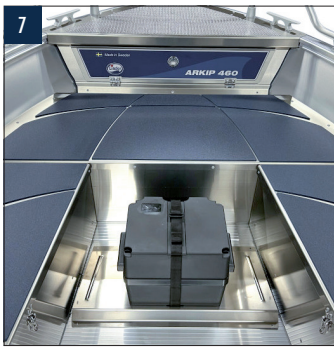
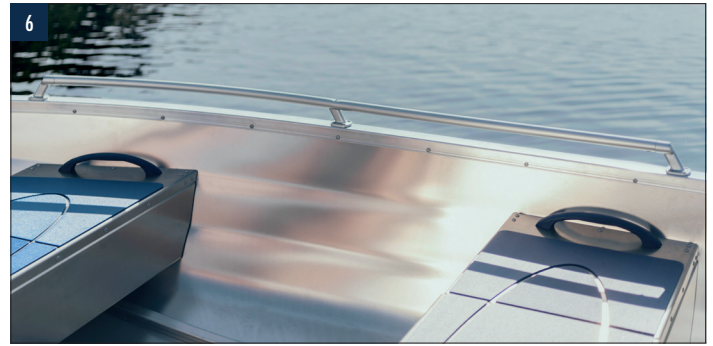
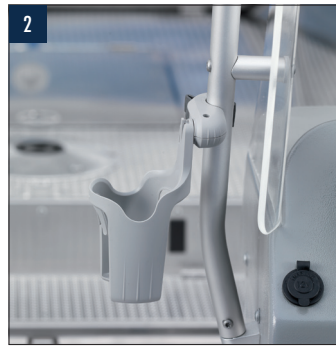

UUTUUS!

## TARVIKKEET

		530BR	460	445B	445M	445C	400	355	440	410
<b>1</b>	<b>KALASTUSKANNEN MATTO 445 CATCH VENEESSEEN</b> 6 mm paksuisesta polypropeenista (PP) valmistettu UV-kestävä matto. Vesi pääsee poistumaan siitä esteettä. Tuotenro 627500					•				
<b>2</b>	<b>MUKITELINE</b> 2-pakkaus, harmaata muovi. Tuotenro 712650		•	•	•	•				
<b>3</b>	<b>POLLARI, JÄLKIASENNUSTA VARTEN</b> Anodisoitua alumiinia, 165 mm. Myydään kappaleittain. Tuotenro 623020						•	•	•	•
<b>4</b>	<b>PULPETTI 460 ARKIP, VASEN</b> Tuotenro 714460 2015< Tuotenro 714461 >2014	1 267 €	•							
<b>5</b>	<b>PULPETTISUOJA</b> Harmaa akryylikangas. Ohjaspulpetin peite, oikea. Tuotenro 302464 2015< Tuotenro 302467 >2014 Ohjaspulpetin peite, vasen. Tuotenro 302466 2015< Tuotenro 302468 >2014	205 € 205 € 205 € 205 €	• • • •	• • • •	• • • •					

		530BR	460	445B	445M	445C	400	355	440	410
<b>6</b>	<b>KAIDESARJA</b> Kulkemista helpottava kaide, lisävarusteiden kiinnittämistä varten. Helppo jälkiasennus. Sarjassa neljä osaa. Alumiinia. Tuotenro 712030									
<b>7-8</b>	<b>AKUN PIDIKE LATTIA</b> Akun pidike Sportsman Sportsman 400, 445 Basic, Max ja Arkip 460 ylimääräisen akkukotelon asentamiseen siivilään. Koostuu alumiinisesta asennuslevystä ja akkukotelosta. Tuotenro 712013 Tuotenro 712014 Tuotenro 712015									
<b>9</b>	<b>BIMINI-TOPPI ARKIP 460</b> Bimini-toppi harmaasta veneen katokankaasta Sunbrella Plus. Sisältää alumiinikehykset ja kokoonpanotiedot sekä asennusohjeet. Taitettava, UV-suojattu ja kehitetty merikäyttöön. Suojaa auringolta ja sateelta. Toimitus sisältää 4 säädettävää nylonihnaa. Tyylikäs ja käytännöllinen yhdistettävä aurinkokansien ja istuintynnyjen kanssa. Toimii myös vesisuksien keulan kanssa. Tuotenro 302472	70 € 72 € 91 € 1 088 €								

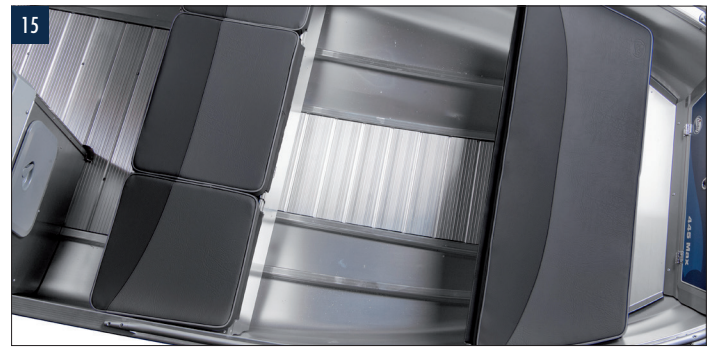
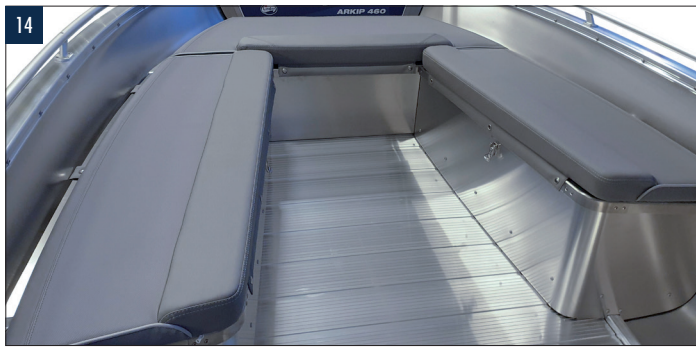
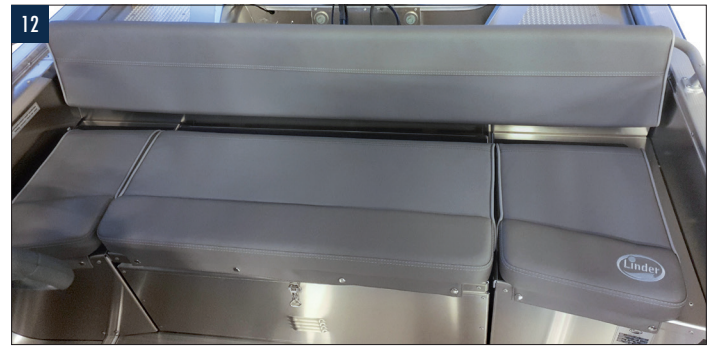

TARVIKKEET		530BR	460	445B	445M	445C	400	355	440	410
10 PELASTUSTIKKAAT										
Tuotenro 712730	131 €					•				
Tuotenro 712720	131 €						•			
Tuotenro 712710	131 €							•		
Tuotenro 712700	131 €								•	
11 ISTUINTYNNYSARJA, PERÄ, HARMAA										
Tuotenro 627446	568 €				•					
12 ISTUINTYNNYSARJA, PERÄ, HARMAA										
- Istuintyyppi, peräpenkki, tyyrpuuri										
- Istuintyyppi, peräpenkki, keskellä										
- Istuintyyppi, peräpenkki, paapuri										
- Yhtenäinen selkätyyny										
Tuotenro 627460	728 €	•								

		530BR	460	445B	445M	445C	400	355	440	410
13 ISTUINTYNNYSARJA, KEULA, HARMAA										
- Istuintyyppi, sivupenkki, tyyrpuuri										
- Istuintyyppi, sivupenkki, paapuri										
- Istuintyyppi ja selkänojatyyppi, keulatuhto										
Tuotenro 627530	826 €		•							
14 ISTUINTYNNYSARJA, KEULA, HARMAA										
- Istuintyyppi, sivupenkki, tyyrpuuri										
- Istuintyyppi, sivupenkki, paapuri										
- Istuintyyppi, keulapenkki										
Tuotenro 627461	845 €			•						
15 TÄYDELLINEN ISTUINTYNNYSARJA, HARMAA										
- Istuintyyppi, peräpenkki										
- Istuintyyppi, keskipenkki										
- Istuintyyppi, keulapenkki										
Ei soveltu käytettäväksi yhdessä etukannen kanssa. Tuotenro 712020.										
Tuotenro 627445	1 042 €			•	•					

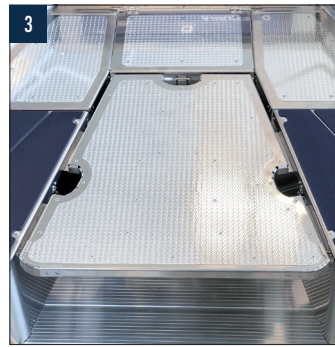
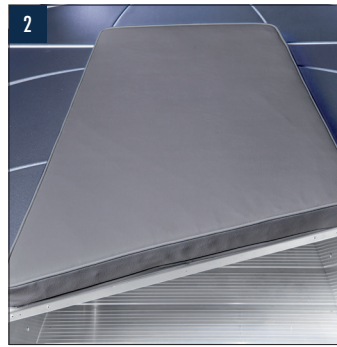
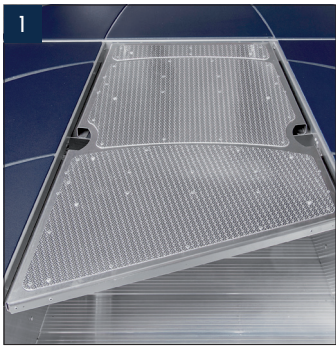

## TARVIKKEET

	530BR	460	445B	445M	445C	400	355	440	410
1 YHDISTETTY AURINKO- JA KALASTUSKANSI Turkkilevyä. Voidaan varustaa kalastusistuimella. Tuotenro 712025	469 €	•							
2 ISTUINTYYNYY AURINKOKANNELLE/KALASTUSKANNELLE Tuotenro 627462	384 €	•							
3 YHDISTETTY AURINKO- JA KALASTUSKANSI Turkkilevyä. Voidaan varustaa kalastusistuimella. Tuotenro 712027	701 €	•							
4 ISTUINTYYNYY AURINKOKANNELLE/KALASTUSKANNELLE Tuotenro 627531	364 €	•							

	530BR	460	445B	445M	445C	400	355	440	410
5 AURINKOKENNOSARJA 1 kpl 35w (2A) aurinkokenno, 1 kpl jännitteensäädin, 1 kpl akkulaatikko. Kaapelit, ruuvit, kiristysihna, akkukengät sekä aurinkokennon kiinnitystarvikkeet Tuotenro 712900	457 €							•	
6 KUORMAHIHNA 3,5 M, RUOSTUMATON Harmaata polyesteriä, ruostumaton kiristinvinssi. Murtolujuus 2500 kg. Tuotenro 612500	33 €	•	•	•	•	•	•	•	•
7 KUORMAHIHNA 5,5 M Sinistä polypropyleenia, kiristysvinssi. Murtolujuus 500 kg. Tuotenro 612000	17 €	•	•	•	•	•	•	•	•
8 VAPATELINE, PUTKI, ALUMIINIA Sinistä alumiinia. Kiinnitetään kaitteeseen. Tuotenro 623400	41 €	•	•	•	•				

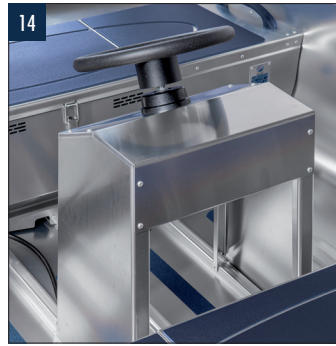

## TARVIKKEET

		530BR	460	445B	445M	445C	400	355	440	410
<b>9 VAPATELINE, PUTKI, KOLME KAPPALETTA, MUOVIA</b> Mustaa muovia, 3 pidikettä. Vakiovarusteena mallissa 445 Catch. <b>Tuotenro 623000</b>	21 €	•	•	•	•	•	•	•	•	•
<b>10 VAPATELINEEN KIINNIKE, PUTKI</b> Vapatelineen kiinnike (kiinnitetään runkoon). Vakiovarusteena mallissa 445 Catch. <b>Tuotenro 623010</b>	34 €	•	•	•	•	•	•	•	•	•
<b>11 UISTELUVAPATELINE</b> Mustaa muovia, kolmelle vavalle. <b>Tuotenro 623100</b>	28 €	•	•	•	•	•	•	•	•	•
<b>12 LINDERIN KIINNITYSPAKETTI PIENI</b> Sisältää: 4 lokasuojaa tummansinistä (halkaisija 130 mm, pituus 370 mm), 4 lokasuojan suoja, 1 linja lokasuojaan ankkuri 3,5 kg, 1 ankkurilinja 35 m, 2 kiinnityslinja 6 m, 1 äyskäri, 1 kpl sieni. <b>Tuotenro 625000</b>	450 €	•	•	•	•	•	•	•	•	•

		530BR	460	445B	445M	445C	400	355	440	410
<b>13 LINDERIN KIINNITYSPAKETTI ISO</b> Sisältää: 4 kpl lokasuojaa suurta tummansinistä (halkaisija 130 mm, pituus 560 mm), 4 kpl lokasuojan suoja, 4 köyden lokasuojaa, 1 ankkuri 7,5 kg, 1 ankkurilinja 40 m, 4 kiinnityslinja 6 m. <b>Tuotenro 627000</b>	639 €	•	•							
<b>14 OHJAUSPULPETTI, KESKIASENNUS</b> Ohjauspulpetti asennettuna turkkiin, Ohjauspulpetti kiinnitetään vahvistuskiskoihin. <b>Tuotenro 715400</b>	557 €						•			
<b>15 OHJAUSPULPETTI, SIVUASENNUS 2007&lt;</b> Kiinnitetään laitaan ja vahvistuskiskoon. Akku ja laatikko voidaan asentaa pulpettiin. <b>Tuotenro 717400</b>	927 €						•			
<b>16 TELESKOOPPIVARSI PERÄMOOTTORIN KAHVAAN</b> Jotta vene nousisi yksin ajettaessa helpommin liukuun, on hyvä asettaa istumaan keskikengille. Pituus: 700–1350 mm. <b>Tuotenro 620000</b>	57 €								•	•

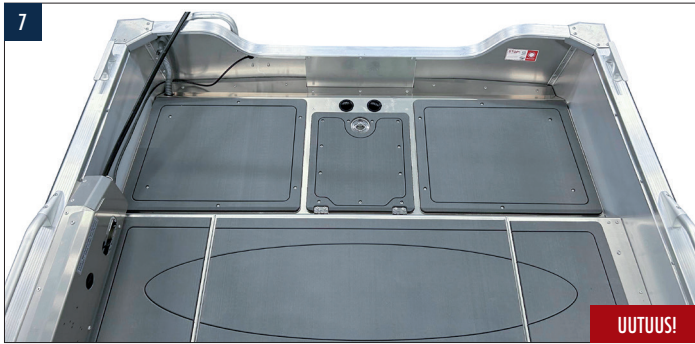
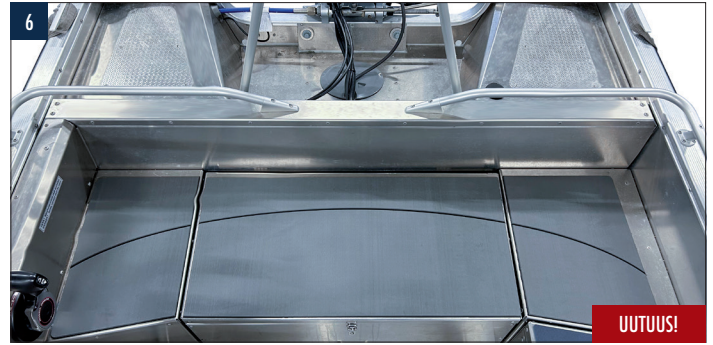
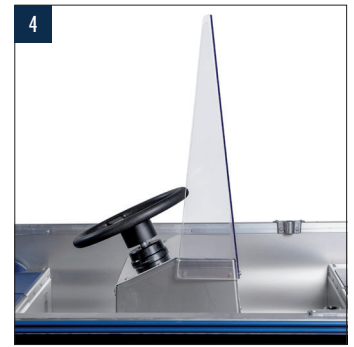

## TARVIKKEET

	530BR	460	445B	445M	445C	400	355	440	410
<b>1 VESIHIIHTOKAARI</b> Kaari on helppo irrottaa paikaltaan. Kiinnikkeet jäävät paikalleen veneeseen. Tuotenro 712530									
	449 €	•							
<b>2 VESIHIIHTOKAARI</b> Tuotenro 712500 <i>Ei voi yhdistää sähkömoottoriteline/satamapeite</i>									
	516 €	•							
<b>3 TUULILASI OHJAUSPULPETTIIN 717400, 2007&lt;</b> Tuulilasi, kirkasta polykarbonaattia (5 mm). Tuotenro 717401									
	168 €				•				
<b>4 TUULILASI OHJAUSPULPETTIIN 715400, 2007&lt;</b> Tuulilasi, kirkasta polykarbonaattia (5 mm). Tuotenro 714403									
	151 €					•			

	530BR	460	445B	445M	445C	400	355	440	410
<b>5 TUULISUOJA PULPETTIEN VÄLIIN</b> Harmaata akryylikudosta. Tuotenro 302463 2015< Tuotenro 302469 >2014									
	264 €	•							
	207 €	•							
<b>6-7 SOFTFLOOR</b> Pehmeä pinta, joka tarjoaa korkean mukavuuden, on lämpöä eristävä ja hyvän pidon - myös märkinä. Kevyt paino, korkea veden- ja kulumisenkestävyys pidentävät käyttöikä. Hyvä ympäristövalinta, koska se on täysin kierrätettävää! Tuotenro 627502 (kuva 6) Tuotenro 627501 (kuva 7)									
	989 €	•							
	1 296 €				•				
<b>8 ÄYSKÄRI</b> Tuotenro 604000									
	8 €	•	•	•	•	•	•	•	•

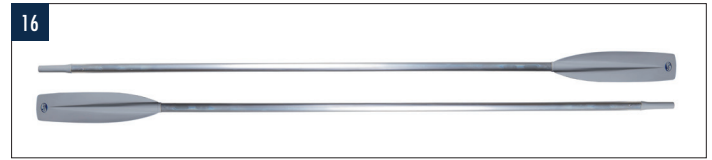

AIROT		530BR	460	445B	445M	445C	400	355	440	410
9	<b>JÄRVIHANKAIN ALUMIINIA (NIVELHANKAIN)</b> Alumiinia. Sopii alumiini- ja puiset airoihin. Tuotenro 711250 <sup>1)</sup>	21 €	•	•	•	•	•	•	•	•
10	<b>AIRON PIDIKE (VAKIONA)</b> Airon pitämiseksi paikallaan. Polyeteenivaahtoa. Tuotenro 711605 <sup>1)</sup>	4 €	•	•	•	•	•	•	•	•
11	<b>ALUMIININEN MERIHANKAIN</b> Kiinnitetään airoon, joka sen jälkeen laitetaan veneessä kiinteästi olevaan vastakappaleeseen. Ei voida yhdistää alumiinisoutajien kanssa. Tuotenro 112001 <sup>1)</sup>	11 €	•	•	•	•	•	•	•	•
12	<b>MERIHANKAIN, PULTTI / MERIHANKAINKIINNITTEESEEN KAITTEESEEN</b> Ei voida yhdistää alumiinisoutajien kanssa. Tuotenro 810819 <sup>1)</sup> Merihankain. 9 € Tuotenro 711004 <sup>1)</sup> Merihankainkiinnikkeeseen. 57 €		•	•	•	•	•	•	•	•
13	<b>HANKAIMEN LAITAOSA, KULMA</b> Vakiona Linder-veneissä. Alumiinia. Sopii sekä järvi- että merihankaimiin. Tuotenro 711001 <sup>1)</sup>	11 €	•	•	•	•	•	•	•	•
14	<b>MUOVINEN HANKAINLAAKERI</b> Tuotenro 711003 <sup>1)</sup> Vakiona 6 € Tuotenro 711608 <sup>1)</sup> Marras-04 – Loka-07 5 €		•	•	•	•	•	•	•	•

		530BR	460	445B	445M	445C	400	355	440	410
15	<b>AIROMANSETTI</b> Suojaa airoa kulumiselta. Tuotenro 112010 <sup>1)</sup>	11 €	•	•	•	•	•	•	•	•
16	<b>ALUMIINIAIROT</b> Lapa ja kädensija muovia. Tuotenro 113070 <sup>2)</sup> 7 jalkaa (2.1 m) 137 € Tuotenro 113080 <sup>2)</sup> 8 jalkaa (2.4 m) 145 € Tuotenro 113085 <sup>2)</sup> 8.5 jalkaa (2.55 m) 152 € Tuotenro 113090 <sup>2)</sup> 9 jalkaa (2.7 m) 159 € Tuotenro 113100 <sup>2)</sup> 10 jalkaa (3.0 m) 180 € <i>Ei sisällä hankainta.</i>									
17	<b>MÄNTYAIROT</b> Aivot lamelliimattua mäntyä. Tuotenro 115050 <sup>2)</sup> 5 jalkaa (1.5 m) 83 € Tuotenro 115060 <sup>2)</sup> 6 jalkaa (1.8 m) 94 € Tuotenro 115070 <sup>2)</sup> 7 jalkaa (2.1 m) 99 € Tuotenro 115080 <sup>2)</sup> 8 jalkaa (2.4 m) 107 € Tuotenro 115085 <sup>2)</sup> 8.5 jalkaa (2.55 m) 116 € Tuotenro 115090 <sup>2)</sup> 9 jalkaa (2.7 m)* 120 € Tuotenro 115100 <sup>2)</sup> 10 jalkaa (3.0 m)* 139 € Tuotenro 115110 <sup>2)</sup> 11 jalkaa (3.3 m)* 201 € Tuotenro 115120 <sup>2)</sup> 12 jalkaa (3.6 m)* 222 € <i>Ei sisällä hankainta.</i> <i>* Koskee malleja 460 ja 445M, asennettaessa hankainkiinnike kaitteeseen</i>									



# ALUMIINIKANOOTIT

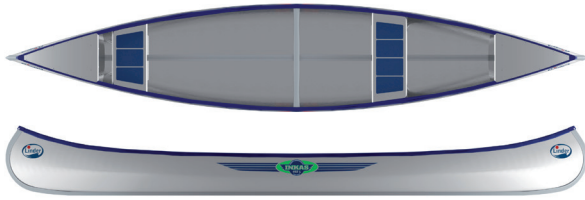

**INKAS 465L** Kevyt ja ketterä kahden hengen kanootti järviin ja jokiin. Kevyt käsitellä, täydellinen myös yhdelle hengelle. Helppo kuormata auton katolle. Sopiva yksityiskäyttöön. Uppoamaton. Kolmen vuoden takuu.

Tuotenro 465200

HINTA: 2 020 €



**INKAS 465** Kevyt ja ketterä kahden hengen kanootti järviin ja jokiin. Helppo kuormata auton katolle. Täydellinen yksityiskäyttöön, nuorisolle ja päivävuokraukseen. Uppoamaton. Kolmen vuoden takuu.

Tuotenro 465000

HINTA: 2 150 €



**INKAS 495** Sopivan kokoinen kahdelle hengelle ja reilusti tilaa tavaroille. Sopiva viikonloppuretkiin ja vuokrattavaksi. Uppoamaton. Kolmen vuoden takuu.

Tuotenro 495000

HINTA: 2 270 €



**INKAS 525** Ainut kolmelle hengelle hyväksytty kanootti. Tukeva perhe- tai seikkailukanootti – Inkas 525:tä voi käyttää merellä ja joilla. Sopii vuokrakäyttöön viikonkin mittaisille retkille pakkauksineen. Uppoamaton. Kolmen vuoden takuu.

Tuotenro 525000

HINTA: 2 320 €



	PITUUS (cm)	LEVEYS (cm)	PAINO (kg)	KORKEUS O-TUKIKAAREEN (cm)	ENIMMÄIS- KUORMA (kg)	SUURIN SALLITTU HENKILÖMÄÄRÄ	RUNGON PAKSUUS (mm)
INKAS 525	525	90	38	35	400	3	1.25
INKAS 495	495	90	36	33	400	2	1.25
INKAS 465	465	85	33	33	340	2	1.25
INKAS 465L	465	85	28	33	340	2	1





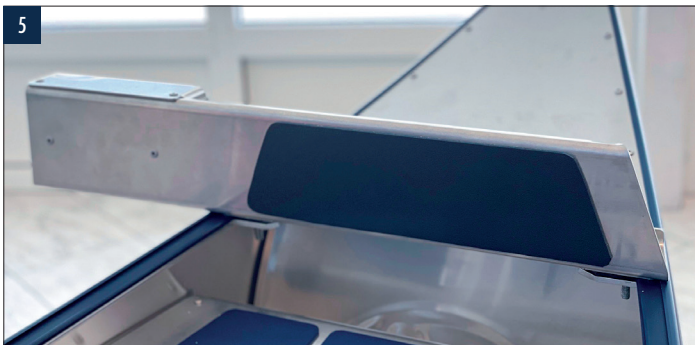
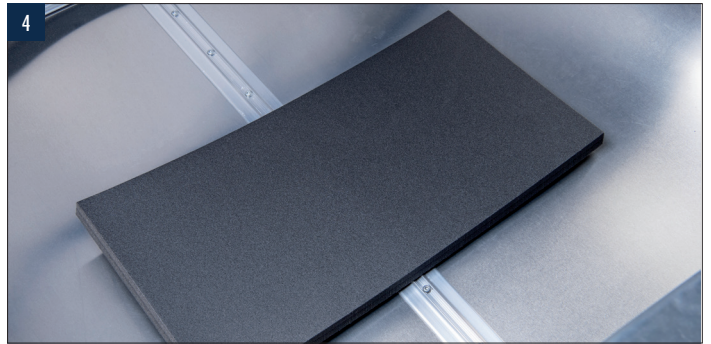
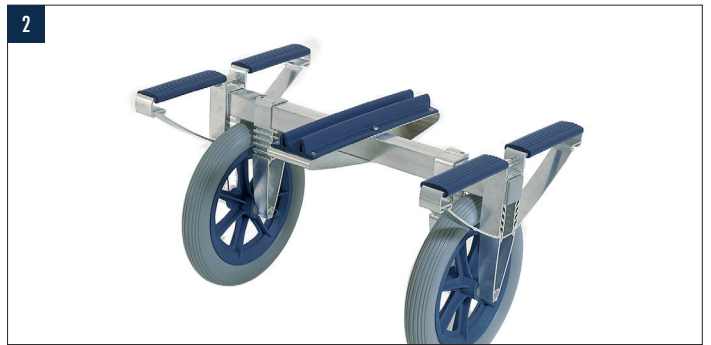

## TARVIKKEET

	525	495	465	465L
<b>1 KUORMALIINA 3,5 M</b> Sinistä polypropyleenia, sinkkinen läppälukko. Tuotenro 612350	13 €	•	•	•
<b>2 POLKUPYÖRÄN KIIINNITYSMEKANISMI KANOOTIN VETÄMISEEN</b> Kanootin vetoaisa polkupyörälle. Erikoisrakenteinen vetolaite. Sisältää kiinnitysmekanismin polkupyörään. Tuotenro 406000	447 €	•	•	•
<b>3 KANOOTTIVAUNU</b> Umpirenkaat ja kiinteät kuulalaakerit. Helpottaa kuljetusta melontakelvottoman vesistön ohi. Paino 6 kg. Enimmäiskuorma 100 kg. Tuotenro 407000	466 €	•	•	•

	525	495	465	465L
<b>4 POLVI/ISTUINTYNNY</b> Lämmittävää mustaa polyeteenisolumuovia. 50x25x2 cm Tuotenro 606000	14 €	•	•	•
<b>5 MOOTTORITELINE KIIINNIKE</b> Valmistettu alumiinista. Helppo koota. Sopii sähkömoottoreille. Tuotenro 705525	255 €	•	•	•
<b>6 PAKKAUSSÄKKI (59 L)</b> Vesitiivis säkki tavaroille, kantokahvat. Helppo sulkea. Sininen/musta. Tuotenro 609000	51 €	•	•	•
<b>7 TAVARATYNNYRI (60 LITRAA)</b> Tiiviisti sulkeutuva kansi, metallisolkki ja kantokahvat. Sinistä polyeteeniä. Tuotenro 610000	84 €	•	•	•

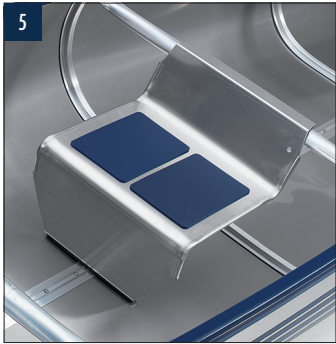
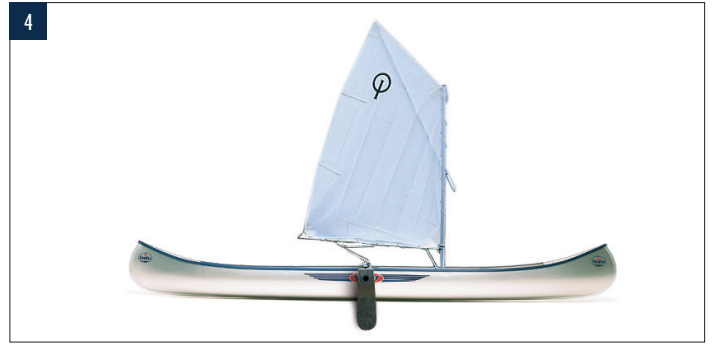

## TARVIKKEET

### 1 PONTTONIT

Parantavat kanootin vakautta esim. metsästyksessä. Soveltuvat hyvin liikuntarajoitteisten käyttöön. Polyuretaanipinnoitettu nailonkudos, puhallettavat kellukkeet. Pituus 1370 mm. Halkaisija 220 mm.  
Tuotenro 706525

468 € • • • •

### 2 SOUTUTELINE

Helppo asentaa laitoihin. Paino 5 kg. Sopii kaikkiin Inkasin malleihin. Ei sisällä aivot ja hankaimet. 9 jalan aivot suosituksena.  
Tuotenro 707525

407 € • • • •

### 3 SELKÄNOJA

Selkätuki vaneria ja harmaaksi maalattua teräsputkea. Ripustetaan istuimeen. Mukavampi istua.  
Tuotenro 605000

126 € • • • •

### 4 PURJEVARUSTEET

Optimistiriki ja yksinkertainen apupurje (3,5 m<sup>2</sup>). Sopii kaikkiin Inkasin malleihin.  
Tuotenro 708525

1 108 € • • • •

### 5 IRROTETTAVA ISTUIN

Istumakorkeus 20 cm pohjasta. Kiinnitetään poikkitankoon.  
Tuotenro 700200

82 € • • • •

### 6 KANOOTTITUOLI, ALUMIINUNEN, TAITETTAVA

Taitettava alumiininen kanootin istuin. Koko 36x35 cm ja syvyys 33 cm. Istuinkorkeus n. 5 cm pohjasta. Pehmeät tuftatut päälliset lisäävät istumamukavuutta. Asetettu kanootin pohjaan.  
Tuotenro 601000

172 € • • • •

### 7 ISTUIN

Tuotenro 700104 Istuin alumiinia, perä numero 3  
Tuotenro 700106 Istuin alumiinia, perä numero 3  
Tuotenro 700105 Istuin alumiinia, keula numero 4

97 € •  
97 € • • •  
97 € •



UUTUUS!

UUTUUS!

UUTUUS!

MELAT	525	495	465	465L
<b>8 INKASIN MUOVIMELA, VARSII ALUMIINIA</b> Lapa ja nuppi iskunkestävää polypropeenaa. Varsi maalattu harmaaksi. Lavan leveys 200 mm. Paino n. 850 g.				
Tuotenumro 114130 130 cm	54 €	•	•	•
Tuotenumro 114140 140 cm	54 €	•	•	•
Tuotenumro 114150 150 cm	54 €	•	•	•
Tuotenumro 114160 160 cm	54 €	•	•	•
Tuotenumro 114170 170 cm	54 €	•	•	•
Tuotenumro 114180 180 cm	54 €	•	•	•
<b>9 INKASIN PUUMELA</b> Lamelliimattua mäntyä. Lavan leveys 150 mm. Paino n. 850 g.				
Tuotenumro 104100 100 cm	54 €	•	•	•
Tuotenumro 104125 125 cm	61 €	•	•	•
Tuotenumro 104140 140 cm	63 €	•	•	•
Tuotenumro 104150 150 cm	64 €	•	•	•
Tuotenumro 104160 160 cm	66 €	•	•	•
Tuotenumro 104170 170 cm	71 €	•	•	•
Tuotenumro 104180 180 cm	76 €	•	•	•
<b>10 KAKSILAPAINEN MELA, LAVAT MUOVIA, OSAT IRROTETTAVISSA TOISISTAAN</b> Jaollinen kaksinkertainen mela, joka tarjoaa tehokkaat melaliikkeet. Pituus 240 cm. Terä kuitua ja varsi alumiinia Tehty Ranskassa				
Tuotenumro 110240 240 cm	86 €	•	•	•

## PELASTUSLIIVIT

### 11 INKAS MELONTALIIVIT

Uimataitoisille. Kulutusta kestävää ja likaa hylkivää polyesterikudosta.

Tuotenumro 201030 30 – 50 kg 47 €

Tuotenumro 201050 50 – 70 kg 47 €

Tuotenumro 201090 70 kg – 47 €

### 12 INKAS MELONTALIIVIT (ORANSSI)

Uimataitoisille, kanadalais- ja kajakkimelontaan. CE-hyväksytty. Mukava ja kestävä.

Valmistettu Ruotsissa likaa hylkivästä polyesterikankaasta. Freoniton kelluva materiaali, helposti säädettävä vyötärönauha..

Tuotenumro 201100 40 – 130 kg 49 €

### 13 PELASTUSLIIVIT, EDESTÄ AUKI, BALTIC

Uimataidoittomille. Edestä auki, mikä helpottaa liikkumista ja lisää käyttömukavuutta.

Tuotenumro 205010 3 – 10 kg 66 €

Tuotenumro 205015 10 – 20 kg 66 €

Tuotenumro 205030 15 – 30 kg 66 €

Tuotenumro 205040 30 – 40 kg 71 €

Tuotenumro 205050 40 – 50 kg 71 €

Tuotenumro 205070 50 – 70 kg 78 €

Tuotenumro 205090 70 – 100 kg 78 €

Tuotenumro 205100 100 kg – 78 €

### 14 MELONTALIIVIT, LINDER

Uimataitoisille.

Tuotenumro 206050 30 – 50 kg 52 €

Tuotenumro 206070 50 – 70 kg 52 €

Tuotenumro 206090 70 – 90 kg 52 €

Tuotenumro 206100 90 kg – 52 €

### 15 PELASTUSLIIVIT LINDER, PUHALLETTAVA

Winner 150, sininen. Noste 150 N.

Vuositarkastus ja huolto, katso [www.baltic.se](http://www.baltic.se)

Tuotenumro 201200 40 – 150 kg 114 €



Käy osoitteessa [www.linder.se](http://www.linder.se)  
Sieltä löydät paljon lisätietoja,  
lisävarusteita ja neuvoja.  
Voit jopa rakentaa oman  
veneesi itse ja laittaa sen  
saman tien ostoskoriin.

Linder Aluminiumbåtar AB  
Kanotleden 5  
SE-362 32 Tingsryd  
Ruotsi

Puhelin: +46 477 190 00  
Sähköpostiosoite: [info@linder.se](mailto:info@linder.se)  
[www.linder.se](http://www.linder.se)



Alumiiniveneitä